

MEDION®

**LCD TV 15,6"/40 cm
mit integriertem DVB-T Tuner**

MEDION® LIFE® P13027



Bedienungsanleitung

MD 30114

Inhalt

Funktionen.....	3	Kanal zu einer Favoritenliste	
Einleitung.....	4	hinzufügen.....	25
Vorbereitung.....	4	Kanal aus der Favoritenliste	
Netzspannung.....	4	entfernen.....	25
Netzkabel.....	4	Hilfe am Bildschirm.....	25
Feuchtigkeit und Wasser.....	4	Programmführer.....	25
Reinigung.....	5	Timer.....	25
Hitze und offenes Feuer.....	5	Common Interface.....	26
Gewitter.....	5	TV Einstellungen.....	26
Ersatzteile.....	5	Einstellungen.....	27
Servicearbeiten.....	5	Einstellungen.....	27
Entsorgung.....	5	AC3-Audio (** nur für Länder der EU)....	27
Informationen für Benutzer in Ländern der		Hörgeschädigte (** nur für Länder der	
Europäischen Union.....	5	EU).....	27
Trennen des Geräts vom Netz.....	5	Favoriten-Modus.....	27
Kopfhörer-Lautstärke.....	5	Kanalliste.....	27
Installation.....	5	Receiveraktualisierung.....	27
LCD-Bildschirm.....	6	Download über Antenne (OAD).....	27
Warnhinweis.....	6	Kindersicherung.....	28
Lizenzhinweise (optional).....	6	Alterssperre.....	28
Übersicht über die Fernbedienung.....	7	Menüsperre.....	28
LCD-TV und Bedientasten.....	8	PIN einstellen.....	29
Ansicht der Anschlüsse – Anschlüsse an der Rück-		Zeiteinstellungen.....	29
seite.....	9	Sprache.....	29
Antennenanschluss.....	12	Bevorzugt.....	29
Einlegen der Batterien in die Fernbedienung.....	18	Aktuell.....	29
Betriebsbereich der Fernbedienung.....	18	Installation.....	29
Ein-/Ausschalten des TV-Geräts.....	18	Automatische Kanalsuche.....	30
Einschalten des TV-Geräts.....	18	Manuelle Kanalsuche.....	30
TV-Gerät ausschalten.....	18	Erste Installation.....	30
Eingangsauswahl.....	18	Menü Bild.....	32
Grundlegende Bedienung.....	19	Modus.....	32
Bedienung mit den Tasten am TV-Gerät.....	19	Helligkeit/Kontrast/Farbe/Schärfe/Farbton....	32
Einstellung der Lautstärke.....	19	Farbtemperatur.....	32
Programmauswahl.....	19	Rauschreduktion.....	32
Ansicht des Hauptmenüs.....	19	Filmmodus.....	33
AV-Modus.....	19	Spielemodus (optional).....	33
Bedienung mit den Tasten der Fernbedienung.	19	Bildzoom.....	33
Einstellung der Lautstärke.....	19	Zurücksetzen.....	33
Programmauswahl (Vorheriges oder nächstes		Speichern.....	33
Programm).....	19	Menü Ton.....	33
Programmwahl (Direktzugriff).....	19	Lautstärke.....	33
Informationszeile.....	21	Equalizer.....	33
Elektronischer Programmführer (EPG).....	21	Balance.....	34
Anzeige der Untertitel.....	22	Kopfhörer.....	34
Digitaler Teletext (** nur für UK).....	22	Lautstärke.....	34
Breitbild.....	22	Ton-Modus (optional).....	34
IDTV-Menüsystem.....	23	AVL.....	34
Kanalliste.....	23	SPDIF-Ausgang.....	34
Navigieren in der Kanalgesamtliste.....	23	SRS TruSurr XT (optional).....	34
Verschieben von Kanälen in der Kanalliste ..	23	Dolby Virtueller Lautsprecher (optional).....	34
Löschen von Kanälen in der Kanalliste.....	24	Basisverbreiterung.....	34
Kanäle umbenennen.....	24	Einschlaf-Funktion.....	35
Kanäle sperren.....	24	Kindersicherung.....	35
Favoriten einrichten.....	25	Sprache.....	35

Standard-Format.....	35	Pinbelegung HDMI-Anschluss.....	45
Blauer Hintergrund.....	35	Signaleingang.....	45
Menü hintergrund.....	35	PC-RGB-Buchse (D-Sub 15-Pin).....	45
Hintergrundbel.....	35	Technische Daten.....	46
Menü Zeitlimit.....	35	Universalfernbedienung.....	47
Teletext-Sprache.....	35		
Strom für Antenne (optional).....	35		
Ext. Ausgang.....	36		
HDMI-PC-Vollmodus (optional).....	36		
Menü Programmierung.....	36		
Programm.....	36		
Band.....	36		
Kanal.....	36		
Farbnorm.....	36		
Tonnorm.....	36		
Feinabstimmung.....	36		
Suchlauf.....	36		
Speichern.....	36		
Menü Programmierung in den AV-Modi.....	36		
Farbnorm.....	37		
Speichern.....	37		
Programmtabelle.....	37		
Name.....	37		
Menü PC Lage.....	38		
Auto-Position.....	38		
Bildlage Horizontal.....	38		
Bildlage Vertikal.....	39		
Phase.....	39		
Pixelfrequenz.....	39		
PC-Bildmenü.....	39		
Menü Ton.....	39		
Menü Funktion.....	39		
Menü Quelle.....	39		
Anzeige der TV-Information.....	39		
Stummschaltungsfunktion.....	39		
Auswahl Bildmodus.....	39		
Standbild.....	39		
Zoom-Modi.....	39		
Auto.....	40		
16:9.....	40		
4:3.....	40		
14:9.....	40		
Kino.....	40		
Untertitel.....	40		
Pflege des Bildschirms.....	42		
Bleibendes Bild.....	42		
Kein Strom.....	42		
Schlechte Bildqualität.....	42		
Kein Bild.....	42		
Ton.....	42		
Fernbedienung.....	42		
Eingabequellen.....	42		
Anhang A: Typische Anzeigemodi PC-Eingang....	43		
Anhang B: AV- und HDMI-Signalkompatibilität (Eingangssignaltypen).....	44		
Anhang C: Pinbelegung.....	45		
Pinbelegung SCART-Anschluss.....	45		

Funktionen

- LCD-Farbfernsehgerät mit Fernbedienung.
- Vollintegriertes Digital-TV (DVB-T)
- **HDMI-Anschlüsse für Digital Video und Audio sind vorhanden. Dieser Anschluss kann außerdem High-Definition-Signale empfangen.**
- 200 Programme VHF, UHF.
- OSD-Menüsystem
- Scart-Buchsen für externe Geräte (wie Video, Videospiele, Stereoanlage etc.)
- Stereo-Audiosystem (German+Nicam)
- Teletext, Fasttext, TOP text.
- Kopfhöreranschluss.
- Autoprogrammierung.
- Automatische Abstimmung (vorwärts und rückwärts).
- Einschlaf-Funktion.
- Kindersicherung.
- Automatische Stummschaltung, wenn keine Übertragung stattfindet.
- NTSC-Wiedergabe.
- AVL (Automatische Lautstärkebegrenzung)
- Wird kein gültiges Signal entdeckt, schaltet sich das Gerät nach 5 Minuten automatisch in den Standby-Modus.
- PLL (Frequenzsuche).
- PC-Eingang.
- Plug&Play für Windows 98, ME, 2000, XP, Vista.
- Audio Ausgang
- Spielmodus (optional).
- Aktive Antennenversorgung.

Zubehör



Fernbedienung

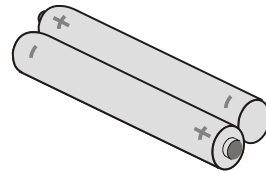

Batterien
2 X AAA

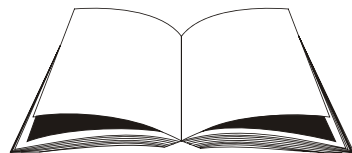

Betriebsanleitung

Einleitung

Wir danken Ihnen für den Kauf dieses Produkts. Dieses Handbuch führt Sie in die richtige Bedienung Ihres TV-Geräts ein. Bitte lesen Sie dieses Handbuch sorgfältig durch, bevor Sie das TV-Gerät in Betrieb nehmen.



Bewahren Sie dieses Handbuch zur künftigen Verwendung sicher auf.

Vorbereitung

Halten Sie um das TV-Gerät mindestens 10 cm Abstand zu Möbeln etc. ein, um eine ausreichende Luftzirkulation zu gewährleisten. Vermeiden Sie gefährliche Situationen und Defekte, indem Sie keine Gegenstände auf dem Gerät abstellen.

Verwenden Sie dieses Gerät nur in gemäßigten Klimabedingungen.

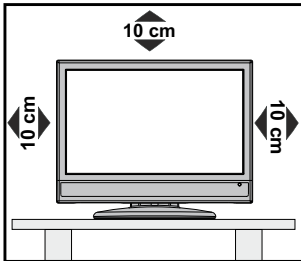

Sicherheitshinweise

Lesen Sie bitte zu Ihrer eigenen Sicherheit die folgenden Sicherheitshinweise sorgfältig durch.

Netzspannung

Das Gerät darf nur an einer Netzsteckdose mit 220-240 V Wechselspannung und einer Frequenz von 50 Hz betrieben werden. Stellen Sie sicher, dass Sie die richtige Spannung auswählen.

Netzkabel

Stellen Sie keine Gegenstände auf das Netzkabel (weder das Gerät selbst, noch Möbel usw.) und klemmen Sie das Kabel nicht ein. Das Netzkabel darf nur am Stecker gehandhabt werden. Stecken Sie das Gerät niemals durch Ziehen am Kabel aus und berühren Sie das Netzkabel niemals mit nassen Händen, da dies zu einem Kurzschluss oder zu einem Stromschlag führen kann. Machen Sie niemals Knoten in das Kabel, und binden Sie es nie mit anderen Kabeln zusammen. Das Netzkabel muss so verlegt werden, dass niemand auf das Kabel treten kann. Beschädigungen am Netzkabel können zu Bränden oder Stromschlägen führen. Wenn das Netzkabel beschädigt ist und ausgetauscht werden muss, darf dies nur durch qualifizierte Personen erfolgen.

Feuchtigkeit und Wasser

Verwenden Sie dieses Gerät nicht in feuchter oder dunstiger Umgebung (vermeiden Sie das Badezimmer, die Spüle in der Küche oder die Umgebung der Waschmaschine). Achten Sie darauf, dass dieses Gerät niemals Regen oder Wasser ausgesetzt ist, und stellen Sie keine mit Flüssigkeit gefüllten Gefäße, wie zum Beispiel Blumenvasen, auf dem Gerät ab. Halten Sie das Gerät vor Tropf- und Spritzwasser geschützt.



Sollten Festkörper oder Flüssigkeiten in das Gerät eindringen, müssen Sie das Gerät vom Netz trennen und durch eine qualifizierte Fachkraft überprüfen lassen, bevor es wieder in Betrieb genommen werden darf.

Reinigung

Ziehen Sie vor der Reinigung des Geräts den Netzstecker aus der Steckdose. Verwenden Sie keine flüssigen oder Sprühreiniger. Benutzen Sie ein weiches und trockenes Tuch.



Belüftung

Die Schlitze und Öffnungen des Empfängers dienen der Belüftung und sollen einen reibungslosen Betrieb gewährleisten. Um eine Überhitzung zu vermeiden, sollten diese Öffnungen niemals blockiert oder abgedeckt werden.

Hitze und offenes Feuer

Das Gerät darf weder offenem Feuer noch anderen Quellen intensiver Hitzestrahlung, wie elektrischen Radiatoren, ausgesetzt werden. Stellen Sie sicher, dass keine offenen Flammen, wie z. B. brennende Kerzen, auf das Gerät gestellt werden. Batterien dürfen niemals zu großer Hitze wie direkter Sonneneinstrahlung, Feuer od. dgl. ausgesetzt werden.



Gewitter

Trennen Sie das Netzkabel von der Steckdose, falls es Sturm oder Gewitter gibt oder das Gerät längere Zeit nicht benutzt wird (z. B., wenn Sie in den Urlaub fahren).

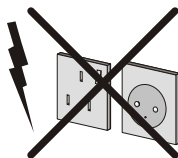

Ersatzteile

Falls Ihr Gerät ein Ersatzteil benötigt, stellen Sie sicher, dass die Person, die die Reparatur vornimmt, Teile verwendet, die vom Hersteller spezifiziert wurden oder die gleiche Spezifikation haben wie das Originalteil. Nicht zugelassene Ersatzteile könnten Brand, elektrische Schläge oder andere Gefahren verursachen.

Servicearbeiten

Überlassen Sie alle Wartungsarbeiten dem qualifizierten Kundendienstpersonal. Öffnen Sie das Gehäuse nicht selbst, da dies einen elektrischen Schlag nach sich ziehen kann.

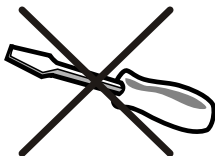

Entsorgung

Hinweise zur Entsorgung:

- Verpackung und Verpackungshilfen sind recyclebar und sollten grundsätzlich auch wiederverwertet werden. Verpackungsmaterial, wie z.B. Plastiktüten, darf nicht in die Reichweite von Kindern gelangen.
- Batterien, auch schwermetallfreie, dürfen nicht mit dem normalen Haushaltsmüll entsorgt werden. Bitte entsorgen Sie gebrauchte Batterien auf umweltgerechte Weise. Erkundigen Sie sich nach den gesetzlichen Vorschriften, die in Ihrem Gebiet gültig sind.
- Die Kaltkathoden-Leuchtstoffröhre im LCD-Panel enthält eine geringe Menge Quecksilber. Bitte beachten Sie die örtlichen Vorschriften bei der Entsorgung.

Informationen für Benutzer in Ländern der Europäischen Union

Dieses Symbol auf der Verpackung zeigt an, dass das elektrische oder elektronische Gerät am Ende seiner Lebensdauer getrennt vom normalen Haushaltsmüll entsorgt werden muss. Innerhalb der EU gibt es getrennte Sammel- und Recyclingsysteme.



Für weitere Informationen wenden Sie sich bitte an die örtlichen Behörden oder an den Händler, bei dem Sie das Produkt gekauft haben.

Trennen des Geräts vom Netz

Der Netzstecker wird verwendet, um das TV-Gerät vom Netz zu trennen und muss daher stets gut zugänglich sein.

Kopfhörer-Lautstärke

Zu hoher Schalldruck oder zu hohe Lautstärken von Kopf- oder Ohrhörern können zu Gehörschäden führen.



Installation

Um Verletzungen zu vermeiden, muss dieses Gerät in Übereinstimmung mit den Installationsanweisungen sicher an der Wand befestigt werden (wenn diese Option verfügbar ist).

LCD-Bildschirm

Das LCD-Panel ist ein Hochtechnologieprodukt mit etwa einer Million Dünnschicht-Transistoren, die selbst feine Bilddetails auflösen. Gelegentlich können einige inaktive Pixel als unveränderlich blaue, grüne oder rote Punkte erscheinen. Wir möchten ausdrücklich darauf hinweisen, dass dies die Leistung oder Funktionsfähigkeit Ihres Produkts aber in keiner Weise beeinträchtigt.

Warnhinweis

Lassen Sie das TV-Gerät nicht im Standby- oder aktiven Modus, wenn Sie weggehen.

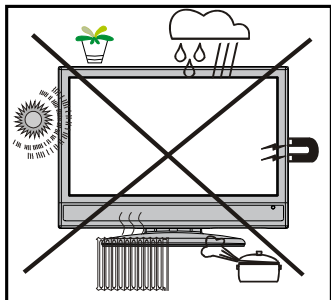

Lizenzhinweise (optional)

SRS (Doppel-D-Symbol)®

TruSurround XT ist ein Warenzeichen der SRS Lab, Inc. Die TruSurround-Technologie wird unter Lizenz der SRS Labs, Inc. verwendet.

LIZENZHINWEIS

Hergestellt unter Lizenz der Dolby Laboratories.

INHABER DER MARKENZEICHEN

“Dolby” und das Doppel-D-Symbol sind Warenzeichen der Dolby Laboratories.

Übersicht über die Fernbedienung

1. Standby.
2. Bedienung eines TV-Geräts.
Drücken Sie diese Taste, um die Fernbedienung in den TV-Modus zu bringen.
3. Bedienung eines Videorecorders.
4. Bedienung eines DVD-Recorders oder -Players.
5. Bedienung eines Satellitenreceivers.
6. Bedienung eines Audiogeräts.
7. Info
8. Cursor nach oben.
9. Okay (Speichern) / Auswahl (im DTV-Modus)
10. Cursor nach links.
11. Cursor nach unten
12. Menü Ein/Aus
13. Indexseite / EPG (im DTV-Modus)
14. Verlassen (im DTV-Modus)
15. Mono/Stereo - Dual I-II
16. Vorhergehendes Programm
17. Zum Programmieren anderer Geräte.
18. TV - Digital-TV
19. Zifferntasten
20. AV / Quelle
21. Keine Funktion.
22. Programm weiter / Programm zurück
23. Cursor nach rechts.
24. Stummschaltung.
25. Lautstärke + / -
26. Rot (Menü Ton) / Seite nach oben (im DTV-Modus)
27. GELBE (Menü Funktion) / Aktuelle Sprache (im DTV-Modus)
28. Blau / (Menü Installation)
29. Grün (Menü Bild) / Seite nach unten (im DTV-Modus)
30. Bildgröße
31. Auswahl Bildmodus (Picture Mode)
32. Mix (im TXT-Modus)
33. Aktualisieren (im TXT-Modus)

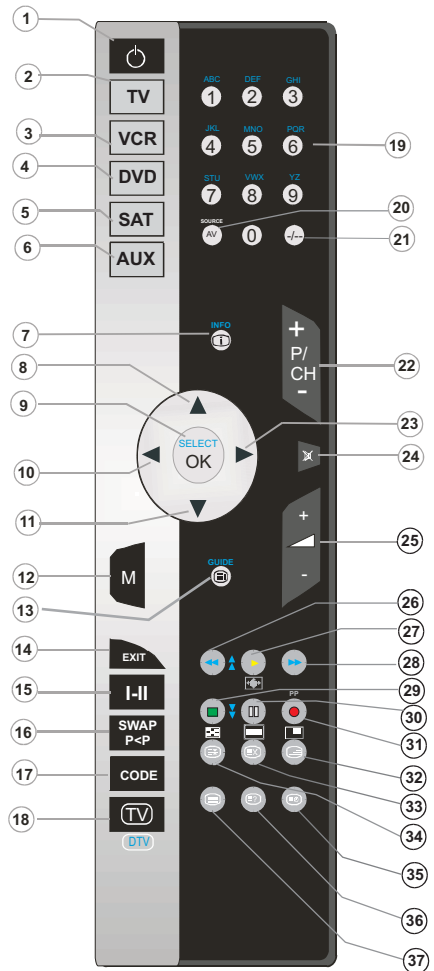

34. Halten (im TXT-Modus)
35. Zeit / (im TXT-Modus) / Untertitel ein-aus (im DTV-Modus)
36. Anzeigen (im TXT-Modus) / schalten Sie auf die Quelle PC
37. Teletext Ein-Aus

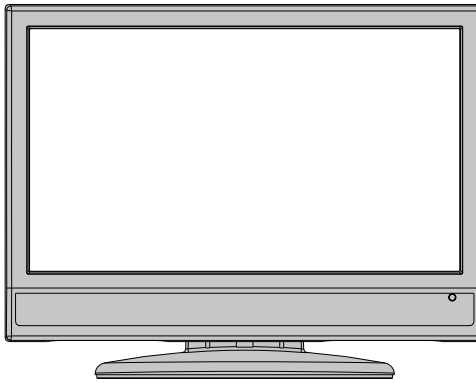

FRONTANSICHT

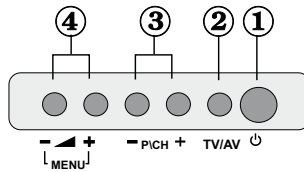

1. Standby-Taste
2. TV/AV-Taste
3. Tasten Programm aufwärts/abwärts

4. Tasten Lautstärke +/-
Hinweis: Drücken Sie gleichzeitig die Tasten V+/V-, um das Hauptmenü aufzurufen.

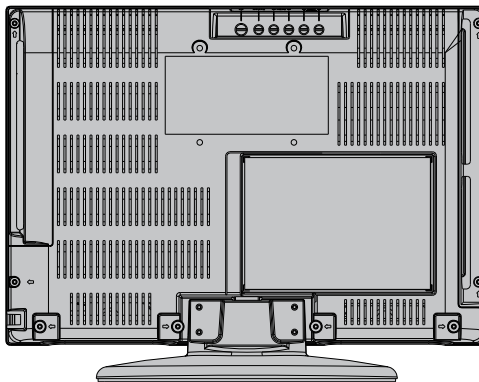
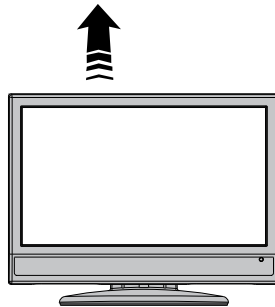

RÜCKSEITE

Ansicht der Anschlüsse – Anschlüsse an der Rückseite

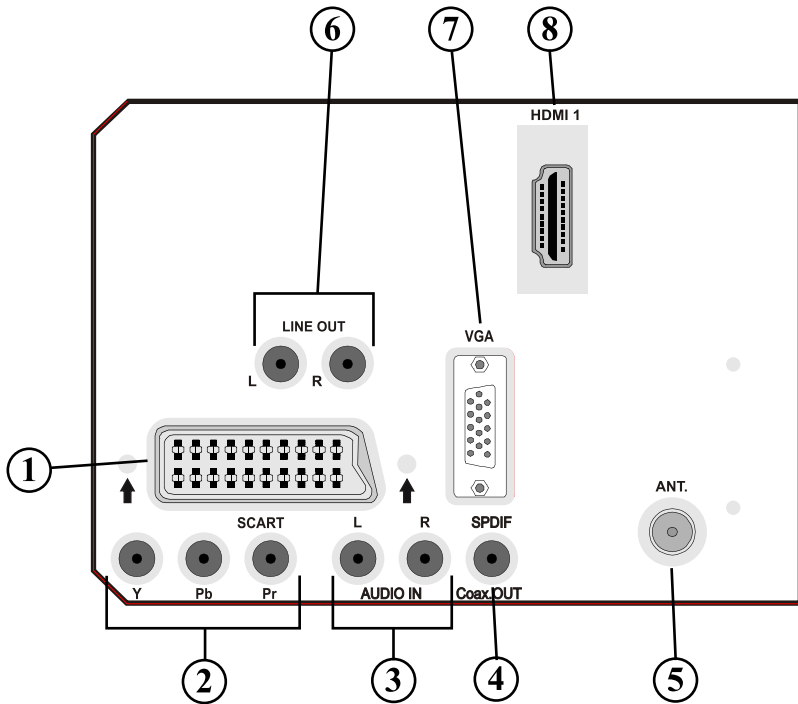

- 1. SCART-Anschlüsse** für Eingabe und Ausgabe von Zusatzgeräten.
Schließen Sie das **SCART** -Kabel zwischen der **SCART** -Buchse des TV-Geräts und der **SCART** -Buchse des Zusatzgeräts (z.B. Decoder, VCR, DVD-Player) an.
Hinweis: Wenn ein externes Gerät über die **SCART** -Anschlüsse angeschlossen wird, schaltet das Gerät automatisch in den AV-Modus.
Hinweis: Wenn Sie verschlüsselte Kanäle sehen wollen, müssen Sie den Decoder an EXT-1 anschließen. Wenn Sie den Decoder nicht an den Anschluss Scart 1 (Ext-1) anschließen, funktioniert er unter Umständen nicht.
- 2. Component Video-Eingänge (YPbPr)** werden zum Anschließen von Component Video verwendet. Die Component Audio- und Video-Eingänge dienen zum Anschließen eines Gerätes mit Component-Ausgabe. Schließen Sie das Component-Video-Kabel zwischen den **COMPONENT VIDEO-EINGÄNGEN** am TV und den Component Video-Ausgängen des Geräts an. Achten Sie beim Anschließen darauf, dass die Buchsen mit den Buchstaben "Y", "Pb", "Pr" am TV mit den entsprechenden Buchsen am Gerät verbunden werden.
- 3. Die Audioeingänge PC/YPbPr** werden zum Anschließen des Audiosignals eines PCs oder für ein Gerät, das über YPbPr an das TV-Gerät angeschlossen wird, verwendet. Schließen Sie das PC-Audiokabel zwischen den **AUDIOEINGÄNGEN** am TV-Gerät und dem Audioausgang Ihres PCs an, um das PC-Audiosignal zu aktivieren.
Schließen Sie das PC-Audiokabel zwischen den **AUDIOEINGÄNGEN** am TV-Gerät und dem Audioausgang Ihres Geräts an, um das Geräte-Audiosignal zu aktivieren.
- 4. Über den Ausgang S/PDIF Out** wird das digitale Audiosignal der gerade aktiven Quelle ausgegeben.
Verwenden Sie ein **S/PDIF-Koaxialkabel**, um Audiosignale an ein Gerät mit einem S/PDIF-

Eingang zu übertragen.

5. An den **RF-Eingang** wird eine Antenne oder ein Kabel angeschlossen.
Beachten Sie: Wenn Sie einen Decoder oder einen Medienrecorder verwenden, sollten Sie das Antennenkabel über diesen mit einem geeigneten Antennenkabel an das TV-Gerät anschließen, wie in der Abbildung gezeigt.
6. Die **Audioausgänge** dienen zur Ausgabe von Audiosignalen an ein externes Gerät, wie etwa eine optionale Stereoanlage.
Um externe Lautsprecher oder dgl. an Ihr TV-Gerät anzuschließen, verwenden Sie ein Audiokabel und die **AUDIO-AUSGÄNGE** des TV-Geräts. *Hinweis: Die Lineout-Funktion kann nicht mit einer HDMI-Quelle verwendet werden. Verwenden Sie statt dessen SPDIF.*
7. Der **PC-Eingang** dient zum Anschluss eines PCs an das TV-Gerät.
Schließen Sie das PC-Kabel zwischen dem **PC-EINGANG** am TV-Gerät und dem PC-Ausgang an Ihrem PC an.
8. **HDMI 1: HDMI Eingang**
Die **HDMI-Eingänge** dienen zum Anschluss eines Geräts mit einer **HDMI**-Buchse. Ihr LCD-Gerät kann High-Definition-Bilder von Geräten wie High-Definition-Satellitenreceivern oder -DVD-Playern wiedergeben. Diese Geräte müssen über die HDMI-Buchse oder die Component-Buchsen angeschlossen werden. Diese Anschlüsse können Signale mit den Auflösungen 480i, 480p, 576p, 576i, 720p, 1080i, 1080p aufnehmen. Für einen Anschluss von HDMI zu HDMI ist keine Audioverbindung erforderlich.

Wenn Sie das mit dem LCD-TV mitgelieferte Wandmontageset verwenden, sollten Sie alle Kabel an der Rückseite des LCD-TVs anschließen, bevor Sie es an der Wand montieren.

Ansicht der Anschlüsse – Anschlüsse an der Seite

1. Der CI-Steckplatz dient zum Einsetzen einer CI-Karte. Mit einer CI-Karte können Sie die kostenpflichtigen Kanäle sehen, die Sie abonniert haben. Weitere Informationen finden Sie im Abschnitt "Common Interface".
2. Über die Kopfhörer-Buchse wird ein Kopfhörer an das System angeschlossen. Schließen Sie hier einen KOPFHÖRER an, um das TV-Audiosignal mit Kopfhörern zu hören (optional).
3. Der Videoeingang wird zum Anschließen der Videosignale von Zusatzgeräten verwendet. Schließen Sie das Audiokabel zwischen den VIDEOEINGÄNGEN des TV-Geräts und dem VIDEOAUSGANG des Zusatzgeräts an.
4. Die Audioeingänge werden zum Anschließen der Audiosignale von Zusatzgeräten verwendet. Schließen Sie das Audiokabel zwischen den AUDIOEINGÄNGEN des TV-Geräts und dem AUDIOAUSGANG des Zusatzgeräts an. Hinweis: Wenn Sie ein Gerät über den VIDEOEINGANG an das TV-Gerät anschließen, sollten Sie das Gerät auch mit einem Audiokabel an die AUDIOEINGÄNGE des TV-Geräts anschließen, um das Audiosignal zu aktivieren.

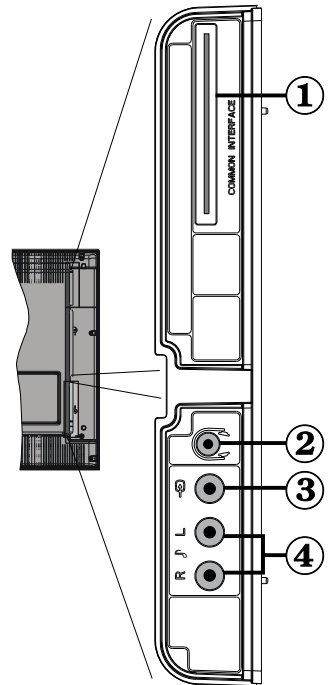

Netzanschluss

WICHTIG: Das Gerät ist nur für den Betrieb mit 220-240V AC Wechselspannung bei einer Frequenz von 50 Hz ausgelegt.

- Geben Sie Ihrem Gerät nach dem Auspacken genug Zeit, sich der Umgebungstemperatur im Raum anzupassen, bevor Sie es einstecken.
- Stecken Sie das Netzkabel in eine Netzsteckdose.

Antennenanschluss

- Schließen Sie den Antennen- oder Kabel-TV-Stecker an die Buchse ANTENNENEINGANG an der Rückseite des TV-Geräts an.

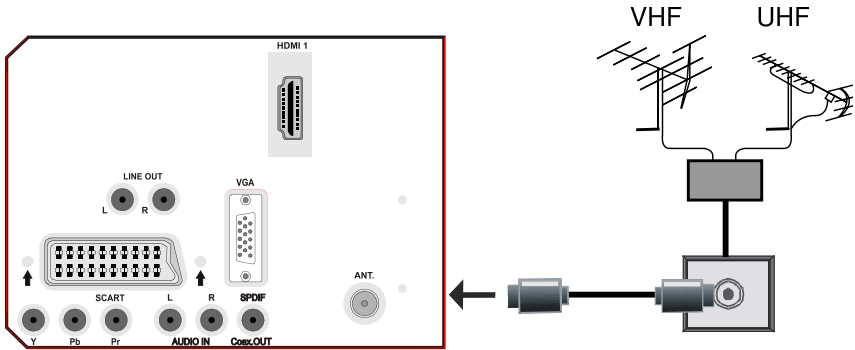

RÜCKSEITE

Anschließen des LCD-TVs an einen PC

Zur Anzeige des Computerbilds auf Ihrem LCD-TV können Sie dieses an einen Computer anschließen.

- Schalten Sie Computer und TV-Gerät aus, bevor Sie die Anschlüsse vornehmen.
- Verwenden Sie ein 15-poliges D-Sub-Monitorkabel, um einen PC an das LCD-TV anzuschließen.
- Wenn der Anschluss hergestellt ist, schalten Sie auf die Quelle PC. Siehe dazu den Abschnitt "Eingangsauswahl".
- Stellen Sie die von Ihnen bevorzugte Auflösung ein. Informationen zur Auflösung finden Sie im Anhang.

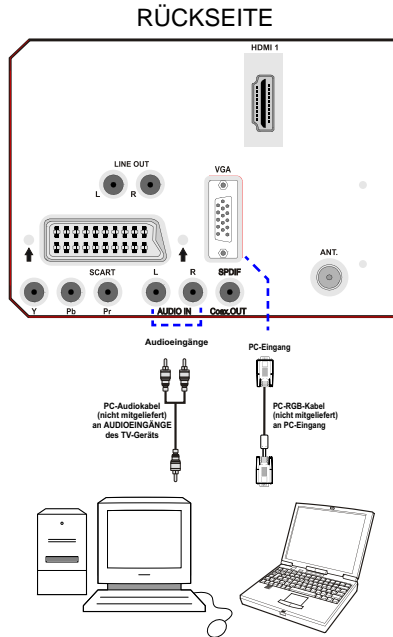

Anschluss eines DVD-Players

Wenn Sie einen DVD-Player an Ihr LCD-TV-Gerät anschließen möchten, können Sie dafür die Anschlüsse des TV-Geräts verwenden. DVD-Player können verschiedene Anschlüsse aufweisen. Bitte sehen Sie im Handbuch Ihres DVD-Players für weiterführende Informationen nach. Schalten Sie TV-Gerät und das Gerät aus, bevor Sie irgendwelche Anschlüsse vornehmen.

Hinweis: Die in der Abbildung gezeigten Kabel sind nicht im Lieferumfang enthalten.

- Hat Ihr DVD-Player eine HDMI-Buchse, können Sie ihn über HDMI anschließen. Schalten Sie auf HDMI als Quelle, wenn Sie den DVD-Player wie unten abgebildet anschließen. Siehe dazu den Abschnitt "Eingangsauswahl".
- Die meisten DVD-Player werden über die COMPONENT-ANSCHLÜSSE angeschlossen. Verwenden Sie ein Component-Videokabel, um es an den Videoeingang anzuschließen. Um das Audiosignal wiederzugeben, verwenden Sie ein Component-Audiokabel wie unten in der Abbildung gezeigt. Wenn der Anschluss hergestellt ist, schalten Sie auf die Quelle YPbPr. Siehe dazu den Abschnitt "Eingangsauswahl".
- Sie können den Anschluss auch über SCART vornehmen. Verwenden Sie ein SCART-Kabel, wie in der Abbildung unten gezeigt.

Hinweis: Diese drei Anschlussmethoden haben dieselbe Funktion, aber auf verschiedenen Qualitätsstufen. Sie müssen nicht alle drei Anschlussarten verwenden.

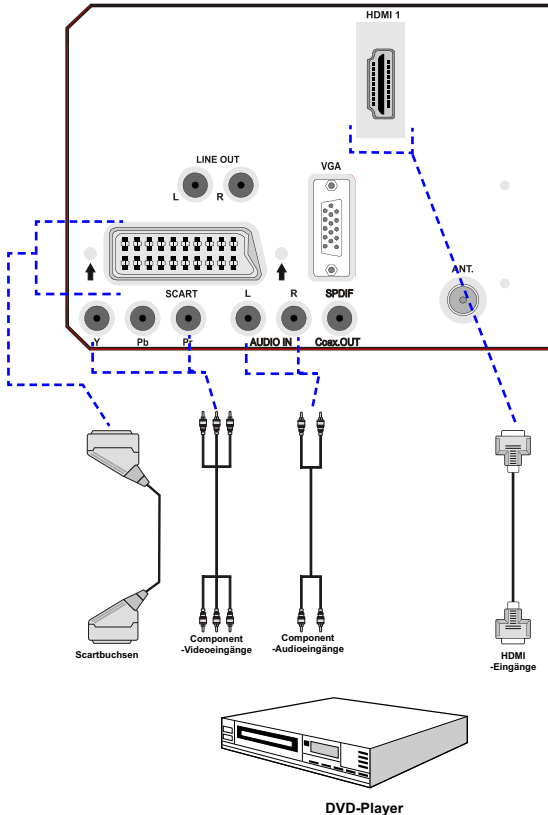

RÜCKSEITE

Verwendung der seitlichen Anschlüsse

Sie können eine Reihe von Zusatzgeräten an Ihr LCD-TV-Gerät anschließen. Die verschiedenen Anschlussmöglichkeiten werden unten gezeigt. Beachten Sie, dass die in der Abbildung gezeigten Kabel nicht im Lieferumfang enthalten sind.

- Zum Anschluss eines Camcorders verwenden Sie bitte die VIDEO IN- und die AUDIOANSCHLÜSSE. Schließen Sie den Camcorder nicht gleichzeitig an die Anschlüsse VIDEO IN an, da dies zu Bildstörungen führen kann. Für die Auswahl der entsprechenden Quelle siehe den Abschnitt "Eingangsauswahl" im Folgenden.
- Um das Audiosignal über Kopfhörer zu hören, schließen Sie diesen an die Buchse KOPFHÖRER des TV-Geräts an.

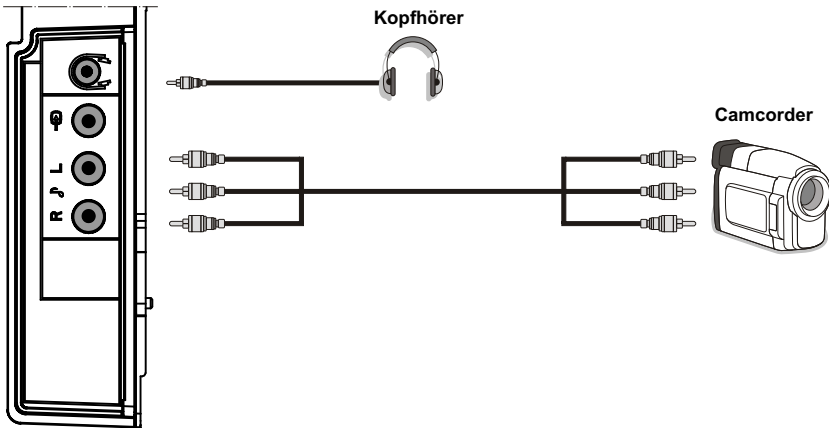

SEITENANSICHT

Verwendung anderer Anschlüsse

Sie können eine Reihe von Zusatzgeräten an Ihr LCD-TV-Gerät anschließen. Die verschiedenen Anschlussmöglichkeiten werden unten gezeigt. Beachten Sie, dass die in der Abbildung gezeigten Kabel nicht im Lieferumfang enthalten sind.

- Verwenden Sie ein Audiokabel zum Anschluss externer Lautsprecher. Achten Sie darauf, die LINKEN und RECHTEN AUDIO-Buchsen nicht zu vertauschen. Schalten Sie das LCD-TV und die externen Lautsprecher erst ein, wenn Sie alle Anschlüsse vorgenommen haben. Lesen Sie für weitere Informationen das Handbuch Ihres Lautsprechersets.
- Zum Anschluss eines Geräts mit SPDIF-Unterstützung müssen Sie ein geeignetes SPDIF-Kabel verwenden, um eine Audioverbindung herzustellen.

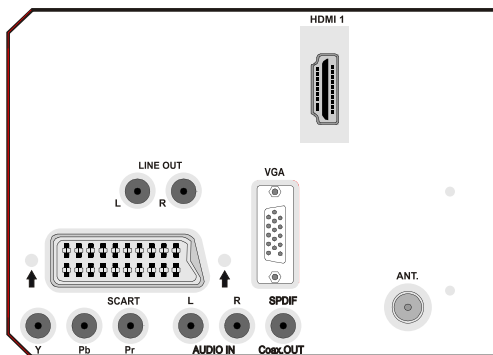
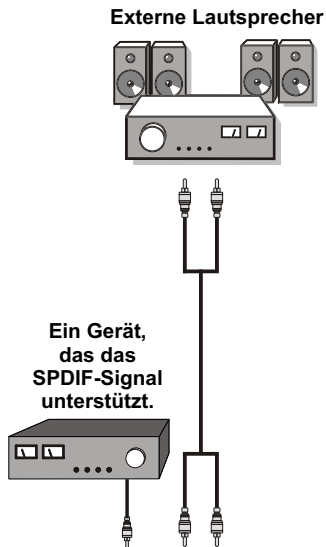

RÜCKSEITE

Anschließen anderer Geräte über Scart

Die meisten Geräte unterstützen einen SCART-Anschluss. Über die SCART-Buchsen können Sie einen DVD-Recorder, einen VCR oder einen Decoder an Ihr LCD-TV anschließen. Beachten Sie, dass die in der Abbildung gezeigten Kabel nicht im Lieferumfang enthalten sind.

Schalten Sie das Zusatzgerät und TV-Gerät aus, bevor Sie die Anschlüsse vornehmen.

Lesen Sie für weitere Informationen das Handbuch des Zusatzgeräts.

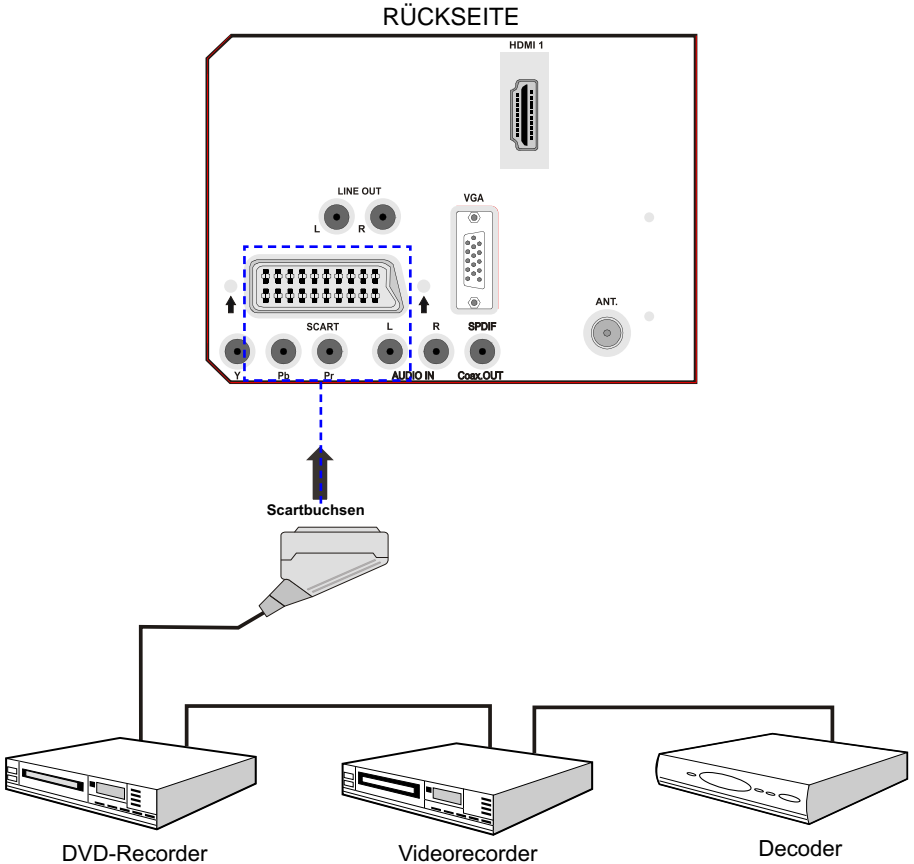

Einlegen der Batterien in die Fernbedienung

- Entfernen Sie die Batteriefachabdeckung auf der Rückseite der Fernbedienung, indem Sie den angezeigten Teil leicht nach hinten schieben.
- Legen Sie zwei Batterien vom Typ **AAA/R3** oder einem gleichwertigen Typ ein. Legen Sie die Batterien in der richtigen Orientierung ein und setzen Sie die Batteriefachabdeckung wieder ein.

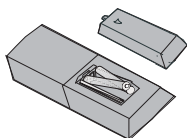

Hinweis: Nehmen Sie die Batterien aus der Fernbedienung heraus, wenn das Gerät längere Zeit nicht benutzt wird. Die Fernbedienung könnte andernfalls durch auslaufende Batterien beschädigt werden.

Betriebsbereich der Fernbedienung

- Richten Sie die Spitze der Fernbedienung auf die Fernbedienungssensor-LED des TV-Geräts, während Sie eine Taste drücken.

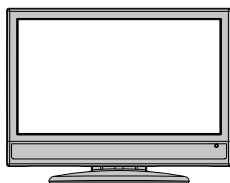

Die Reichweite beträgt ca. 7 m / 23 ft.

Ein-/Ausschalten des TV-Geräts

Einschalten des TV-Geräts

- Schließen Sie das Netzkabel an ein 220-240V AC-Netz mit 50 Hz an.
- Drücken Sie die Taste **STANDBY**. Die Standby-LED leuchtet auf.
- Um das TV-Gerät aus dem Standby einzuschalten:
- Drücken Sie die Taste "⏻", **P/CH+ / P/CH-** oder eine Zifferntaste auf der Fernbedienung.
- Drücken Sie die Taste **-P/CH** oder **P/CH+** am TV-Gerät. Das TV-Gerät schaltet sich ein.

Hinweis: Wenn Sie Ihr TV-Gerät über die Tasten **P/CH+ / P/CH-** auf der Fernbedienung oder am TV-Gerät einschalten, wird das zuletzt gesehene Programm wieder ausgewählt.

In beiden Fällen schaltet sich das TV-Gerät ein.

Hinweis: Bitte drücken Sie die Taste "TV" auf Ihrer Fernbedienung, um die Fernbedienung in den TV-Modus zu bringen.

TV-Gerät ausschalten

- Drücken Sie die Taste "⏻" auf der Fernbedienung oder die **STANDBY**-Taste am TV-Gerät. Das Gerät schaltet dann in den Standby-Modus.

Hinweis: Wenn Sie das TV-Gerät mit der Standby-Taste anstatt mit der Fernbedienung abgeschaltet haben, schaltet sich beim nächsten Drücken der Standby-Taste das TV-Gerät ein, ohne in den Standby-Modus zu gehen.

- Um das Gerät vollständig stromlos zu schalten, müssen Sie den Netzstecker aus der Steckdose ziehen.

Eingangsauswahl

Wenn Sie externe Geräte an Ihr TV angeschlossen haben, können Sie dieses auf unterschiedliche Eingabequellen schalten.

- Drücken Sie die Taste "**AV**" auf der Fernbedienung, um die Quelle direkt zu ändern.

oder,

- Wählen Sie die Option "**Quelle**" aus dem Hauptmenü über die Tasten "◀" oder "▶". Markieren Sie dann mit den Tasten "▼" oder

“▲” einen Eingang und drücken Sie dann die Taste “▶”, um ihn auszuwählen.

Hinweis: Sie können die gewünschten Quellenoptionen durch Drücken der Taste **OK** markieren. Daher sind, wenn die Taste **“AV”** gedrückt wird, nur die markierten Quellenoptionen verfügbar (mit Ausnahme der Quelle TV).



Grundlegende Bedienung

Sie können Ihr TV-Gerät sowohl mit den Tasten auf der Fernbedienung als auch mit den Tasten am Gerät bedienen.

Bedienung mit den Tasten am TV-Gerät

Einstellung der Lautstärke

- Drücken Sie die Taste “-▲”, um die Lautstärke zu verringern bzw. die Taste “▲+”, um die Lautstärke zu erhöhen. In der Mitte des unteren Bildschirmrands wird daraufhin ein Lautstärkebalken (Schieberegler) eingeblendet.

Programmauswahl

- Drücken Sie die Taste **“P/CH +”**, um das nächste Programm aufzurufen bzw. die Taste **“P/CH -”**, um das vorherige Programm auszuwählen.

Ansicht des Hauptmenüs

- Drücken Sie die Taste **“V+/V-”**, um das Hauptmenü aufzurufen. Wählen Sie im Hauptmenü über die Tasten **“P/CH -”** oder **“P/CH +”** ein Untermenü aus und öffnen Sie dieses Untermenü über die Tasten **“-▲”** oder **“▲+”**. Informationen über die Benutzung der Menüs finden Sie im Abschnitt Menüsystem.

AV-Modus

- Drücken Sie die Taste **“TV/AV”** im Bedienfeld am TV-Gerät, um das Gerät in die AV-Modi umzuschalten.

Bedienung mit den Tasten der Fernbedienung

- Über die Fernbedienung Ihres TV-Geräts können Sie sämtliche Funktionen des von Ihnen gewählten Modells steuern. Die Funktionen werden in Übereinstimmung mit dem Menüsystem Ihres TV-Geräts beschrieben.
- Beschreibungen der Funktionen des Menüsystems finden Sie in den folgenden Abschnitten.

Einstellung der Lautstärke

- Drücken Sie die Taste **“V+”**, um die Lautstärke zu erhöhen. Drücken Sie die Taste **“V-”**, um die Lautstärke zu verringern. Auf dem Bildschirm wird eine Lautstärkeskala (Schieberegler) eingeblendet.

Programmauswahl (Vorheriges oder nächstes Programm)

- Drücken Sie die Taste **“P/CH-”**, um das vorhergehende Programm auszuwählen.
- Drücken Sie die Taste **“P/CH +”**, um das nächste Programm auszuwählen.

Programmwahl (Direktzugriff)

- Drücken Sie die Zifferntasten auf der Fernbedienung, um Programme zwischen 0 und 9 auszuwählen. Das TV-Gerät schaltet dann auf das ausgewählte Programm. Um Programme zwischen 10 - 299 (IDTV) oder 10-199 (analog) auszuwählen, drücken Sie der Reihe nach die Zifferntasten der gewünschten Programmnummer (z. B.: für Programm 27 drücken Sie zuerst 2 und dann 7). Wenn die vorgegebene Zeit für die Eingabe überschritten wird, wird das der ersten Ziffer entsprechende Programm angezeigt. Die zeitliche Begrenzung liegt bei 3 Sekunden.
- Drücken Sie die Programmnummer direkt, um erneut Programme mit einer einstelligen Ziffern auszuwählen.

Erste Einstellungen

Wenn Sie Ihr TV-Gerät zum ersten Mal einschalten, erscheint zuerst das IDTV-Menü.

Da das TV-Gerät das erste Mal benutzt wird, befinden sich noch keine Kanäle im Speicher.

Wenn Sie Ihr TV-Gerät das erste Mal einschalten, erscheint das Menü für die Sprachauswahl auf dem Bildschirm. Es erscheint die Mitteilung "Willkommen. Bitte wählen Sie Ihre Sprache aus!", die nacheinander in allen Sprachen im OSD-Menü eingeblendet wird:

Markieren Sie mit den Tasten "▼" oder "▲" die gewünschte Sprache und drücken Sie die Taste OK. Danach wird das OSD-Menü "Erstinstallation" auf dem Fernsehbildschirm angezeigt. Wählen Sie durch Drücken der Tasten "◀" oder "▶" die gewünschte Länderoption und drücken Sie die Taste OK.

Nach der "Erstinstallation" erscheint folgender Hinweis auf dem Bildschirm:

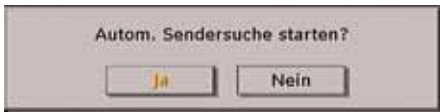

Wählen Sie "Ja", um den automatischen Suchlauf zu starten und "Nein", um abzubrechen.

- Um eine "Ja" oder "Nein"-Option auszuwählen, markieren Sie die Option über die Tasten "◀" oder "▶" und drücken Sie die Taste OK.

IDTV stellt sich automatisch auf die UHF-Übertragungskkanäle 21 bis 68 ein, sucht nach digitalen terrestrischen TV-Übertragungen und zeigt die Namen der gefundenen Kanäle an. Dieser Vorgang dauert etwa fünf Minuten. Über die Taste "M" können Sie den Suchvorgang jederzeit abbrechen.



Nachdem die Automatische Suche abgeschlossen ist, erscheint die folgende

Meldung, um die Suche nach analogen Kanälen abzufragen:

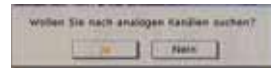

Um nach analogen Kanälen zu suchen, wählen Sie "Ja". Das TV-Gerät schaltet in den Analog-TV-Modus. Das folgende Menü zur Suche nach analogen Kanälen wird eingeblendet:



Wählen Sie Ihr Land, Ihre Sprache und Teletextsprache mit den Tasten "◀" oder "▶" und "▼" oder "▲" aus. Drücken Sie OK oder die Taste ROT (◀◀), um fortzusetzen. Zum Abbrechen drücken Sie die Taste BLAU (▶▶).

Für weitere Informationen zu diesem Vorgang lesen Sie bitte den Abschnitt "Menü Programmierung".

Hinweis: Für die richtige Funktion des digitalen Teletexts im DTV-Modus müssen Sie im analogen AUTOPROGRAMM das Land auf UK setzen (Nur für Großbritannien).

Schalten Sie das Gerät während der ersten Installation nicht ab.

Allgemeine Bedienung

Wenn Sie während des laufenden Betriebs auf die Taste “TV” drücken, schaltet das TV-Gerät zwischen den digitalen terrestrischen und den analogen Sendern hin und her.

Informationszeile

- Wann immer Sie über die Tasten **P/CH-** / **P/CH+** oder die Zifferntasten den Kanal ändern, wird das Kanalbild zusammen mit einer Informationszeile am unteren Ende des Bildschirms angezeigt (nur im DTV-Modus verfügbar). Dieses Bild wird etwa drei Sekunden auf dem Bildschirm angezeigt.
- Die Informationszeile kann außerdem beim Fernsehen jederzeit angezeigt werden, indem Sie die Taste **INFO** auf der Fernbedienung drücken:



Die Informationszeile bietet eine Reihe von Informationen über den ausgewählten Kanal und die laufenden Programme. Es wird der Name des Kanals angezeigt, zusammen mit seiner Kanallistennummer und einer Anzeige der Signalstärke, die auf diesem eingestellten Kanal empfangen wird.

Hinweis: Nicht alle Kanäle strahlen die Programmdateien aus. Wenn der Name und die Zeiten des Programms nicht zur Verfügung stehen, wird "Keine Informationen verfügbar" in der Informationszeile angezeigt.

- Außerdem zeigt die Informationszeile auch Symbole an, und wenn dieser Kanal ein Favoritenkanal ist, wird auch das Favoritensymbol angezeigt.

Wenn der ausgewählte Kanal gesperrt ist, müssen Sie den richtigen vierstelligen Code eingeben, um den Kanal sehen zu können. In diesem Fall wird auf dem Bildschirm die Meldung “**Sperrcode eingeben**” angezeigt:



Elektronischer Programmführer (EPG)

- Einige, aber nicht alle Kanäle senden Information über die laufende sowie nachfolgende Sendungen.
- Beachten Sie, dass die Informationen zu Sendungen automatisch aktualisiert werden. Wenn in den Kanälen keine Informationen über Sendungen verfügbar sind, werden nur die Kanalnamen mit der Zeile “Keine Informationen verfügbar” angezeigt.
- Drücken Sie die Taste **GUIDE**, um das Menü EPG aufzurufen.
- Das Menü EPG erscheint auf dem Bildschirm. Sie können damit Programminformationen über den jeweiligen Kanal in der 7-TAGE-EPG erhalten. Alle Sendungen eines Kanals werden angezeigt. Die gerade laufende Sendung ist markiert und eine kurze Information über die Sendungen des Kanals wird eingeblendet, unter anderem: Name, kurze/detaillierte Sendungsbeschreibung, Beginn- und Endzeit. Durch wiederholtes Drücken der Tasten Links oder Rechts können Sie die Zeit ändern. Wenn in den Kanälen keine Informationen über Sendungen verfügbar sind, werden nur die Kanalnamen und die Daten angezeigt. Am unteren Bildschirmrand wird die Infozeile mit allen verfügbaren Befehlen angezeigt.

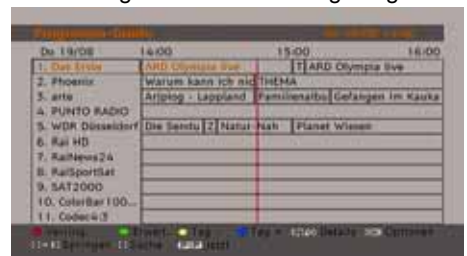

ROTE Taste (Verkleinern): verkleinert die Info-Boxen(◀◀).

GRÜNE Taste (Vergrößern): vergrößert die Info-Boxen (■) .

GELBE Taste (Vorherg. Tag): zeigt die Programme des vorhergehenden Tags an (▶).

BLAUE Taste (Nächster Tag): zeigt die Programme des nächsten Tags an (▶▶) .

INFO (Details): zeigt die erweiterte Kurzbeschreibung im Detail an.

Zifferntasten (Springen): zur direkten Auswahl des bevorzugten Kanals über die Zifferntasten.

OK : zeigt die Optionen für zukünftige Programme an.

P<P : springt zur aktuellen Sendung.

- Drücken Sie die Taste **(0)** , um das Menü EPG-Suche aufzurufen. Mit dieser Funktion können Sie die Datenbank des EPG nach dem ausgewählten Genre durchsuchen. Die im EPG verfügbaren Informationen werden durchsucht und die Ergebnisse, die zu Ihren Suchkriterien passen, angezeigt.

Hinweis: Der Suchvorgang kann nach dem gewünschten Datum oder auf Senderbasis erfolgen.

Anzeige der Untertitel

Bei der digitalen terrestrischen Übertragung (DVB-T) werden manche Programme mit Untertiteln ausgestrahlt. Die Untertitel können beim Betrachten des Programms angezeigt werden.

Drücken Sie die Taste **“M”**, um das Hauptmenü aufzurufen, markieren Sie **Setup** und dann das Menü **Sprache** mit den Tasten **“▼”** oder **“▲”**. Drücken Sie dann die Taste **OK**, um das Menü **“Spracheinstellungen”** aufzurufen.

Markieren Sie die Option **“Untertitel”** im Menü **“Spracheinstellungen”** und verwenden Sie die Taste **“◀”** oder **“▶”**, um die gewünschte Sprache für die Untertitel festzulegen.

Wenn die Option **“Untertitel”** aktiv und eine Sprache gewählt ist, erscheint bei Drücken der Taste **TELETEXT** folgende Warnmeldung auf dem Bildschirm:

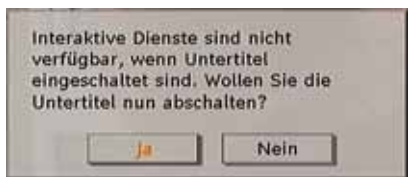

Digitaler Teletext (** nur für UK)

Bei einer digitalen, terrestrischen Sendung (DVB-T) können Sie neben Bildern und Ton auch digitalen Teletext sehen.

Digitaler Teletext wird manchmal zeitgleich mit der normalen Sendung übertragen.

- Drücken Sie die Taste **TELETEXT**.
- Die Startseite des digitalen Teletext wird eingeblendet.
- Steuern Sie diese Information über die farbigen Tasten, die Cursortasten und die Taste **OK**.

Die Bedienfunktion kann je nach Inhalt des digitalen Teletexts unterschiedlich sein.

Folgen Sie den Anweisungen, die auf dem Bildschirm des digitalen Teletexts angezeigt werden.

- Wenn der Hinweis **“Drücken Sie die Taste SELECT”** oder eine ähnlich lautende Meldung erscheint, drücken Sie die Taste **OK**.
- Wenn Sie die Taste **TELETEXT** drücken, schaltet das TV-Gerät auf normalen Fernsehbetrieb zurück.
- Bei einer digitalen, terrestrischen Sendung (DVB-T) verfügen Sie neben Kanälen, die digitalen Teletext und normales Fernsehbild beinhalten, auch solche, die nur digitalen Teletext ausstrahlen.
- Das Bildseitenverhältnis beim Ansehen eines Kanals, der nur über digitalen Teletext verfügt, entspricht dem Bildseitenverhältnis des zuletzt betrachteten Fernsehbilds.
- Wenn Sie erneut die Taste **TELETEXT** drücken, wird der digitale Teletext-Bildschirm angezeigt.

Breitbild

Je nach Art der übertragenen Sendungen können Programme in einer Anzahl verschiedener Formate angesehen werden. Drücken Sie mehrmals die Taste **(■)** , um zwischen **Auto**, **16:9**, **4:3**, **Panorama**, **14:9**, **Kino**, **Zoom** oder **Untertitel** zu wählen.

Wenn die Option **Auto** ausgewählt wurde, wird das angezeigte Format von dem gesendeten Bild bestimmt.

BITTE BEACHTEN SIE: Die Menügröße passt sich der gewählten Bildgröße an.

IDTV-Menüsystem

Das IDTV-Menü kann nur aufgerufen werden, wenn Sie eine digitale terrestrische Sendung ansehen. Verwenden Sie die Taste “**TV**”, um den DTV-Modus auszuwählen.

Drücken Sie die Taste “**M**”. Das folgende Menü erscheint auf dem Bildschirm:



Kanalliste

Drücken Sie die Tasten “**▼**” oder “**▲**” auf der Fernbedienung, stellen Sie sicher, dass die erste Option Kanalliste markiert ist und drücken Sie die Taste OK, um die Kanalliste anzuzeigen.

In diesem Menü können Sie folgende Aktionen ausführen:

- Navigieren in der Gesamtliste
- Kanäle löschen
- Kanäle umbenennen
- Kanäle sperren
- Favoriten einrichten
- Kanäle verschieben (oder sortieren)

In der Option Kanalliste werden die Kanäle verwaltet.



Navigieren in der Kanalgesamtliste

Drücken Sie die Tasten “**▼**” oder “**▲**”, um den vorherigen bzw. nächsten Kanal auszuwählen.

Sie können die Tasten **ROT** (◀) oder **GRÜN** (■) drücken, um eine Seite weiter nach oben oder unten zu blättern.

Um einen bestimmten Kanal anzusehen, markieren Sie ihn mit den Tasten “**▼**” oder “**▲**”, und drücken Sie dann die Taste “**OK**”, während über die Tasten “**◀**” oder “**▶**” in der Option Kanalliste das Symbol “Auswählen” markiert wird.

Dann werden Name und Nummer des gewählten Kanal links oben bzw. rechts oben in der Kanalanzeige bzw. rechts oben am Bildschirm angezeigt.

Verschieben von Kanälen in der Kanalliste

- Drücken Sie die Taste “**▼**” oder “**▲**”, um einen Kanal auszuwählen, der verschoben werden soll.
- Drücken Sie die Tasten “**◀**” oder “**▶**”, um im Kanallisten-Menü die Option “**Verschieben**” auszuwählen.

Die folgende OSD wird neben der Option “**OK**” eingeblendet, um anzuzeigen, dass Sie über die Zifferntasten eine Nummer eingeben und dann mit “**OK**” bestätigen sollen.



Hinweis: Wenn Sie die Programmnummer des Kanals, den Sie verschieben wollen, eingeben, erscheint die Meldung “...Kanaldienste werden ersetzt. Wollen Sie fortsetzen?” als OSD-Anzeige. Drücken Sie OK zur Bestätigung oder “Nein” zum Abbrechen des Vorganges.

Löschen von Kanälen in der Kanalliste

Drücken Sie die Taste “▼” oder “▲”, um einen Kanal auszuwählen, der gelöscht werden soll.

Drücken Sie die Tasten “▼” oder “▲”, um im Kanallisten-Menü die Option “Löschen” auszuwählen. Im Menü Kanalliste befindet sich die Option “Löschen” neben der Option **AUSWÄHLEN** am unteren Bildschirmrand, um anzuzeigen, dass Sie **OK** drücken müssen, um den in der Kanalliste markierten Kanal zu löschen.



Mit den Tasten “◀” oder “▶” können Sie den Eingabepunkt zum nächsten/vorigen Zeichen verschieben. Über die Tasten “▼” oder “▲” können Sie das aktuelle Zeichen ändern. So wird zum Beispiel das Zeichen ‘b’ durch Drücken von “▼” zu einem ‘a’ und durch Drücken von “▲” zu einem ‘c’. Durch Drücken der Zifferntasten ‘0...9’ können Sie das markierte Zeichen durch eines der Zeichen, die jeweils über der Taste aufgedruckt ist, ersetzen.

Drücken Sie die Taste “M”, um die Bearbeitung abzubrechen oder die Taste OK, um den neuen Namen zu speichern.

Kanäle sperren

Das Sperren von Kanälen bietet die Möglichkeit, bestimmte Kanäle nur mit Passwort zugänglich zu machen. Um einen Kanal zu sperren, müssen Sie zunächst das Kindersicherungs-Passwort kennen. Es ist werksseitig auf 0000 gesetzt und kann nur im Menü Einstellungen geändert werden.

Wählen Sie den Kanal, den Sie sperren möchten, indem Sie ihn markieren und dann durch Drücken der Taste “◀” oder “▶” die Sperroption auswählen. Wird die OK-Taste gedrückt, erscheint ein OSD-Dialog und fragt nach dem Passwort.



Drücken Sie die Taste **OK**, um den in der Kanalliste markierten Kanal zu löschen. Der folgende Hinweis erscheint auf dem Bildschirm:



Drücken Sie die Tasten “◀” oder “▶”, um die gewünschte Option auszuwählen. Wenn Sie die Taste **OK** drücken, während “Ja” ausgewählt ist, wird der markierte Kanal gelöscht. Wenn Sie “Nein” auswählen, wird der Löschvorgang abgebrochen.

Kanäle umbenennen

Um einen bestimmten Kanal umzubenennen, muss dieser durch Drücken der Tasten “▼” oder “▲” markiert werden. Markieren Sie dann die Option **Namen bearbeiten** durch Drücken der Tasten “◀” oder “▶”. Drücken Sie die Taste **OK**, um die Umbenennungsfunktion zu aktivieren.



Geben Sie das Passwort über die Zifferntasten der Fernbedienung ein. Das Sperrsymbol “🔒” wird neben dem ausgewählten Kanal angezeigt.

Wiederholen Sie den gleichen Vorgang, um die Sperre aufzuheben.

Favoriten einrichten

Sie können verschiedene Kanäle als Favoriten markieren, so dass Sie nur noch durch die Favoriten-Kanäle navigieren. Um einen Favoriten einzustellen, markieren Sie im unteren Teil des Menüs Kanalliste die Option "Favoriten".

Um einen Favoriten einzustellen, markieren Sie im unteren Teil des Menüs Kanalliste die Option "Favoriten". Drücken Sie dann OK, und das Menü Favoritenliste bearbeiten wird eingeblendet.

Sie können Ihre Favoriten-Kanäle folgendermaßen auflisten: Liste 1, Liste 2, Liste 3, Liste 4 oder Liste 5.

Wenn Sie 5 Listen verwenden, können Sie Kanäle in verschiedene Kategorien einteilen (Sport, Musik etc.). Wenn Sie dann die Listennummer der Favoriten-Kanäle im Untermenü Favoriten-Modus des Menüs Einstellungen aktivieren, aktivieren Sie nur die Kanäle der ausgewählten Liste.

Die Kanallisten-OSD sieht wie folgt aus:



Kanal zu einer Favoritenliste hinzufügen

- Markieren Sie über die Tasten "▼" oder "▲" den Kanal, den Sie zur Favoritenliste hinzufügen möchten.
- Drücken Sie die Tasten "◀" oder "▶", um die Listennummer auszuwählen.
- Drücken Sie die Taste OK, um den markierten Kanal zu der ausgewählten Liste hinzuzufügen.
- Ein Symbol zeigt an, in welcher Favoritenliste sich jeder Kanal befindet. (In der obigen Abbildung zeigt das Symbol z.B. an, dass BBC ONE der Liste 1 hinzugefügt ist.)

Kanal aus der Favoritenliste entfernen

- Markieren Sie den Kanal, den Sie aus der Favoritenliste entfernen möchten.
- Markieren Sie die Listennummer des zu entfernenden Kanals und drücken Sie die Taste OK. Das Symbol der Listennummer verschwindet aus dem Menü.

Hinweis: Ein Kanal kann in mehreren Favoritenlisten vorhanden sein.

- Um die Favoriten zu aktivieren, rufen Sie das Menü Einstellungen auf und wählen Sie die zu aktivierende Listennummer im Favoriten-Modus aus, indem Sie die Tasten "◀" oder "▶" drücken. Um die Favoriten abzubrechen, stellen Sie die Option Favoriten-Modus auf Aus.

Hilfe am Bildschirm

In allen Menüs können Sie einfach die Taste **INFO** drücken, um Hilfeinformationen zu den Menüfunktionen anzuzeigen. Für das Menü Kanalliste wird der folgende Hinweis eingeblendet:

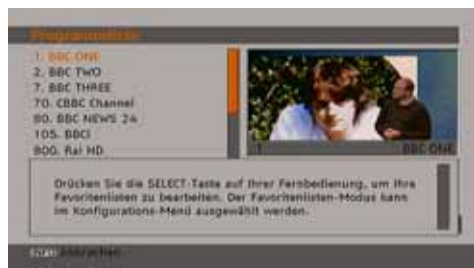

Programmführer

Dieser Abschnitt entspricht den Hinweisen auf der Seite Allgemeine Bedienung. Bitte lesen Sie den Abschnitt EPG im Kapitel Allgemeine Bedienung.

Timer



Um das Timerfenster einzublenden, aktivieren Sie diese Option im Hauptmenü. Um einen Timer hinzuzufügen, drücken Sie die Taste **GELB**(▶) auf der Fernbedienung. Das Fenster "Timer hinzufügen" wird eingeblendet.

Kanal: Mit den Tasten "◀" oder "▶" können Sie durch die TV- oder Radioliste navigieren.

Datum: Das Beginndatum wird über die Tasten Links/Rechts oder die Zifferntasten eingegeben.

Start: Die Beginnzeit wird über die Tasten Links/Rechts oder die Zifferntasten eingegeben.

Ende: Die Endzeit wird über die Tasten Links/Rechts oder die Zifferntasten eingegeben.

Ändern / Löschen: Damit können alle Änderungen für andere Benutzer erlaubt oder gesperrt werden.

Sie können die Einstellungen durch Drücken der Taste **GRÜN**(■) speichern oder den Vorgang durch Drücken der Taste **ROT**(◀◀) abbrechen. Bearbeiten Sie die Liste mit der Taste **GRÜN**(■), oder löschen Sie sie mit der Taste **ROT**(◀◀).

Common Interface

• Drücken Sie die Taste **M**, um das Hauptmenü anzuzeigen, und markieren Sie die Zeile "Common Interface" über die Tasten "▼" oder "▲". Drücken Sie anschließend die Taste **OK**:



Einige digitale terrestrische Kanäle arbeiten auf Pay-per-View-Basis. Für diese benötigen Sie ein Abonnement sowie einen Hardware-Decoder.

Besorgen Sie sich durch die Anmeldung bei einem Pay-TV-Anbieter das CAM-Modul und die Smartcard und setzen Sie sie wie folgt in das TV-Gerät ein.

• Schalten Sie das TV-Gerät aus und ziehen Sie den Netzstecker.

• Stecken Sie das CAM-Modul und die Smartcard in den Schlitz, der sich im Anschlussfach auf der linken Seite des TV-Geräts (von vorne gesehen) befindet.

• Das CAM-Modul sollte korrekt eingesetzt werden. In der falschen Orientierung kann das Modul nicht eingesetzt werden. Versuchen Sie nicht, das CAM-Modul mit Gewalt einzusetzen, da dies sowohl das Modul als auch den Steckplatz am TV beschädigen kann.

• Schließen Sie das TV-Gerät wieder an die Stromversorgung an, schalten Sie es ein und warten Sie einen Moment, bis die Karte aktiviert wurde.

• Bei manchen CAM-Modulen kann folgende Einstellungen notwendig sein: Richten Sie das CAM-Modul ein, indem Sie das IDTV-Menü, Option Common Interface aufrufen und die Taste **OK** drücken. (Das CAM-Setup-Menü wird nur dann eingeblendet, wenn es notwendig ist.)

• Um die Vertragsinformationen anzusehen: Rufen Sie IDTV auf; drücken Sie die Taste "**M**", markieren Sie Common Interface und drücken Sie die Taste **OK**.

• Wenn kein Modul eingesetzt wurde, erscheint der Hinweis: "Es konnte kein Common Interface-Modul gefunden werden".

• Weitere Informationen über die Einstellungen finden Sie in der Bedienungsanleitung des Moduls.

TV Einstellungen

Mit dieser Option können Sie die TV-Funktionen anzeigen.

Vom Hauptmenü aus gelangen Sie zum Menü Digital-TV Einstellungen. Drücken Sie die Taste "**M**", um das Hauptmenü aufzurufen. Markieren Sie mit den Tasten "▼" oder "▲" die Option "TV Einstellungen" und drücken Sie die Taste **OK**, um das Menü aufzurufen.



Im Abschnitt "Menüsystem Analog-TV" finden Sie ausführliche Informationen über sämtliche Menüoptionen.

Einstellungen

Die Einstellungen in diesem Menü sehen wie folgt aus:



Einstellungen

Zum Konfigurieren Ihrer TV-Einstellungen. Wählen die Option Einstellungen aus dem Menü Setup und drücken Sie dann **OK**, um dieses Menü aufzurufen. Drücken Sie die Taste **EXIT** auf der Fernbedienung, um das Menü zu verlassen.



AC3-Audio (** nur für Länder der EU)

Markieren Sie im Menü Einstellungen die Option AC3-Audio durch Drücken der Tasten "▼" oder "▲". Stellen Sie mit den Tasten "◀" oder "▶" die Option AC3-Audio auf Ein oder Aus.

Wenn der Kanal, den Sie ansehen, AC3-Audio unterstützt, können Sie diese Einstellung vornehmen.

Hörgeschädigte (** nur für Länder der EU)

Wählen Sie mit den Tasten "▼" oder "▲" die Einstellung Hörgeschädigte und drücken Sie die Taste "◀" oder "▶", um die Option auf Ein oder Aus zu setzen.

Wenn der Programmanbieter spezielle Audiosignale überträgt, können Sie diese Einstellung auf Ein setzen, um solche Signale zu empfangen.

Favoriten-Modus

Mit dieser Funktion können Sie die 5 Favoritenlisten-Modi durch Drücken der Tasten "◀" oder "▶" und **OK** aktivieren oder deaktivieren. Wenn eine entsprechende Favoritenliste existiert, schaltet das Gerät auf die gewählte Nummer. Existiert noch keine Liste, wird eine Warnmeldung ausgegeben.

Kanalliste

Verwenden Sie die Tasten "▼" oder "▲", um zur Option Kanalliste zu gehen. Verwenden Sie die Tasten "◀" oder "▶", um den Kanallisten-Modus umzuschalten. Wenn Sie hier über die Tasten "◀" oder "▶" die Option "Nur TV" wählen, können Sie nur durch TV-Kanäle navigieren. Wenn Sie hier über die Tasten "◀" oder "▶" die Option "Nur Radio" wählen, können Sie nur durch Radio-Kanäle navigieren. Wenn Sie hier über die Tasten "◀" oder "▶" die Option "Nur Text" wählen, können Sie nur durch Text-Kanäle navigieren. Wählen Sie hier "Alle anzeigen", können Sie mit den Tasten "◀" oder "▶" durch alle Kanäle navigieren. Um die letzten Änderungen zu speichern und das Menü zu verlassen, drücken Sie die Taste "M".

Receiveraktualisierung

Download über Antenne (OAD)

Um sicherzustellen, dass Ihr TV-Gerät stets auf dem aktuellen Stand ist, müssen Sie diese Einstellung verwenden. Stellen Sie sicher, dass das TV-Gerät im Standby-Modus ist. Das TV-Gerät wird automatisch täglich um 3 Uhr morgens hochgefahren und sucht dann nach neuen Informationen, die eventuell übertragen werden, und lädt diese automatisch auf Ihren Receiver herunter. Dieser Vorgang dauert normalerweise etwa 30 Minuten. Wenn Sie um diese Zeit gerade eine wichtige Aufnahme durchführen und diese nicht unterbrechen

wollen, müssen Sie die OAD-Suche wie folgt deaktivieren:



- Drücken Sie die Taste “M” und wählen Sie mit den Tasten “▼” oder “▲” Setup und drücken Sie wieder **OK**.
- Markieren Sie mit den Tasten “▼” oder “▲” das Menü Einstellungen und drücken Sie **OK**.
- Verwenden Sie die Tasten “▼” oder “▲”, um “RECEIVERAKTUALISIERUNG” auszuwählen, und drücken Sie **OK**.

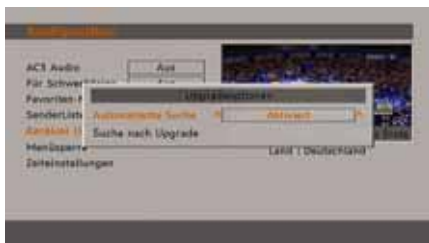

- Ändern Sie mit den Tasten “◀” oder “▶” die Option “Automatische Suche” von Aktiviert auf Deaktiviert.
- Markieren Sie das Menü “Nach Upgrade suchen” mit den Tasten “▼” oder “▲”, und drücken Sie **OK**, um die Aktualisierung zu starten.
- Wenn nach Abschluss des Suchvorgangs keine neuen Software gefunden worden ist, wird auf dem Bildschirm folgender Hinweis eingeblendet: “Die Suche nach einer Aktualisierung wurde abgeschlossen. Keine neue Software gefunden.”
- Vergessen Sie nicht, die automatische OAD-Funktion wieder zu reaktivieren, nachdem Sie Ihre Aufzeichnung durchgeführt haben. Wiederholen Sie dazu die oben genannten Anweisungen, aber wählen Sie statt dessen **AKTIVIEREN** aus.

Kindersicherung

Verwenden Sie die Tasten “▼” oder “▲”, um zur Option Kindersicherung zu gehen. Drücken Sie die Taste **OK**, um das Menü aufzurufen. Es wird ein Dialogfenster geöffnet, in dem der Sperrcode abgefragt wird. Dieser Code ist werksseitig auf “0000” eingestellt. Geben Sie den Sperrcode ein. Wenn Sie den falschen Code eingeben, wird die Meldung “Falscher Pin” angezeigt. Ist der Code richtig, wird das Menü Kindersicherung angezeigt.



Alterssperre

(*) Wenn Sie die Option Land (Country) bei der Erstinstallation auf UK einstellen, wird die Option Alterssperre (Maturity Lock) nicht angezeigt.

Ist diese Option eingestellt, erhält sie vom Sender Altersinformationen. Ist die entsprechende Altersstufe im Gerät deaktiviert, werden keine Bild- und Tonsignale wiedergegeben.

Menüsperre

In der Option Menüsperre können Sie alle Menüs oder nur das Menü Installation sperren, um den Zugriff darauf zu verhindern. Wenn die Menüsperre deaktiviert ist, ist das Menüsystem voll zugänglich. Verwenden Sie die Tasten “▼” oder “▲”, um zur Option Menüsperre zu gehen. Verwenden Sie die Tasten “◀” oder “▶”, um den Menüsperre-Modus umzuschalten.

DEAKTIVIERT : Alle Menüs sind frei zugänglich.

ALLE MENÜS : Alle Menüs sind nur mit dem richtigen Sperrcode zugänglich. Damit kann der Benutzer weder Kanäle hinzufügen, löschen, umbenennen, verschieben, noch Timereinstellungen vornehmen.

MENÜ INSTALLATION: Damit wird das Menü Installation gesperrt, damit der Benutzer keine Kanäle hinzufügen kann. Die Änderungen werden übernommen, nachdem das ‘Menü Einstellungen’ verlassen wurde.

PIN einstellen

Verwenden Sie die Tasten “▼” oder “▲”, um zur Option “PIN einstellen” zu gehen. Drücken Sie die Taste **OK**, um das Fenster “PIN einstellen” einzublenden. Verwenden Sie die Zifferntasten, um die neue PIN einzugeben. Zur Bestätigung müssen Sie den neuen PIN ein zweites Mal eingeben. Wenn beide PINs vierstellig und identisch sind, wird der PIN geändert. Der werksseitig eingestellte PIN-Code lautet 0000. Wenn Sie einen neuen PIN einstellen, schreiben Sie diesen bitte auf und bewahren Sie ihn an einem sicheren Ort auf.

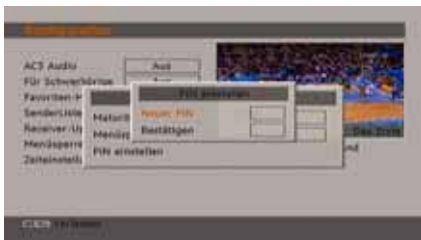

Zeiteinstellungen

Markieren Sie im Menü Einstellungen die Option Zeiteinstellungen über die Tasten “▲” oder “▼”.

Drücken Sie OK. Daraufhin wird das Untermenü Zeiteinstellungen eingeblendet. Die Optionen Aktuelle Zeit, Zeitzoneneinstellung und Zeitzone stehen zur Verfügung.

Markieren Sie die Option Zeitzoneneinstellung über die Tasten “▲” oder “▼”. Die Einstellung dieser Option nehmen Sie mit den Tasten “◀” oder “▶” vor. Sie kann auf AUTO oder MANUELL gestellt werden.

Wenn AUTO gewählt wird, können die Optionen Aktuelle Zeit und Zeitzone nicht eingestellt werden. Wenn für Zeitzoneneinstellung MANUELL ausgewählt wird, kann die Option Zeitzone geändert werden:

- By pressing “▲” or “▼” buttons select Time Zone.

Wählen Sie die Option Zeitzone durch Drücken der Taste “◀” oder “▶” aus. Verwenden Sie die Tasten um die Zeitzone zwischen GMT-12 oder GMT+12 zu ändern. Die aktuelle Zeit oben im Menü ändert sich dann entsprechend der eingestellten Zeitzone.

Sprache

In diesem Menü können Sie die gewünschte Sprache einstellen. Die Sprache wird geändert, indem Sie die Taste OK drücken.

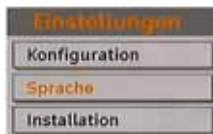

Menü: zeigt die Systemsprache an

Bevorzugt

Sofern verfügbar, werden diese Einstellungen verwendet. Andernfalls werden die aktuellen Einstellungen verwendet.

- **Audio:** Ändern Sie durch Drücken der Tasten “◀” oder “▶” die Audiosprache.
- **Untertitel:** Ändern Sie die Untertitelsprache mit den Tasten “◀” oder “▶”. Die gewählte Sprache wird für die Untertitel verwendet.
- **Guide:** Ändern Sie durch Drücken der Tasten “◀” oder “▶” die Guidesprache.

Aktuell

- **Audio:** Wird die Audiosprache unterstützt, können Sie diese durch Drücken der Tasten “◀” oder “▶” ändern.
- **Untertitel:** Wird die Untertitelsprache unterstützt, können Sie diese durch Drücken der Tasten “◀” oder “▶” ändern. Die gewählte Sprache wird für die Untertitel verwendet.

Installation

Das Menü Installation soll Ihnen hauptsächlich beim effektiven Erstellen einer Kanaltabelle behilflich sein. Wählen Sie die Option Installation aus dem Menü Einstellungen durch Drücken der Tasten “▼” oder “▲”.

In diesem Menü sind folgende Symbole enthalten:

- Automatische Kanalsuche

- Manuelle Kanalsuche
- Erstinstallation

Automatische Kanalsuche

Die Automatische Suche wird gestartet, wenn die Taste OK gedrückt wird, während die Option Automatische Kanalsuche markiert ist.

Auf dem Bildschirm wird folgender Hinweis eingeblendet:

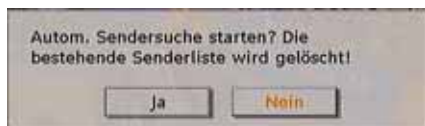

Markieren Sie über die Tasten "◀" oder "▶" Ja oder Nein, und drücken Sie zur Bestätigung die Taste **OK**.

Wenn Ja ausgewählt wird, beginnt die automatische Suche.

Wenn Nein ausgewählt wird, wird die automatische Suche abgebrochen.

Nach Beendigung der Suche nach digitalen Kanälen wird eine Meldung eingeblendet, die die Suche nach analogen Kanälen abfragt:

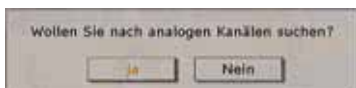

Drücken Sie die Taste OK, um nach analogen Kanälen zu suchen. Das folgende Menü erscheint für die Suche nach analogen Kanälen:



Wählen Sie Ihr **Land**, Ihre **Sprache** und **Teletextsprache** mit den Tasten "▼" oder "▲" und "◀" oder "▶" aus. Drücken Sie **OK** oder die Taste **ROT** (◀), um fortzusetzen. Zum Abbrechen drücken Sie die Taste **BLAU** (▶). Während der

automatischen Suche wird die folgende OSD-Meldung eingeblendet:

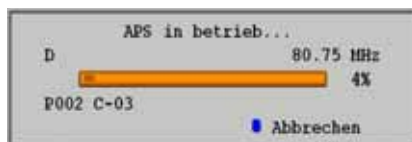

Nach Abschluss des APS wird die Programmtabelle auf dem Bildschirm angezeigt. In der Programmtabelle sehen Sie die Programmnummern sowie die Namen, die den Programmen zugeordnet sind.

Wenn Sie mit den Speicherplätzen und/oder den Programmnamen nicht einverstanden sind, können Sie diese im Menü Programmtabelle ändern.

Manuelle Kanalsuche

Bei der manuellen Suche wird die Nummer des Multiplexers manuell eingegeben und es wird nur dieser Multiplexer nach Kanälen durchsucht. Für jede gültige Kanalnummer wird am unteren Rand des Bildschirms der Signalpegel, die Signalqualität und der Netzwerkname eingeblendet.

Bei beiden Suchmöglichkeiten wird jeder bestehende Kanal in der Datenbank nicht noch einmal gespeichert, damit es keine Duplikate gibt.

Erste Installation

Sie können diese Option verwenden, um Standardeinstellungen zu laden, die werksseitig im Receiver gespeichert wurden.

Um die Werkseinstellungen zu übernehmen, markieren Sie die Option "Erstinstallation" und drücken Sie die Taste **OK**. Dann werden Sie gefragt, ob Sie die Einstellungen löschen möchten oder nicht. Wählen Sie "Ja", indem Sie bei markiertem "Ja" die Taste **OK** drücken, um die bestehende Kanaltabelle zu löschen.

Danach werden Sie gebeten, das Löschen aller Kanäle und Einstellungen zu bestätigen:

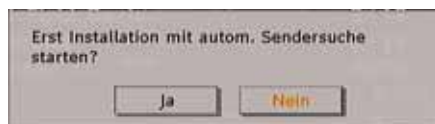

Durch Auswählen von Ja und Drücken der Taste **OK** wird die bestehende Kanaltabelle gelöscht.

Nach dem Laden der Werkseinstellungen wird das Menü "Erstinstallation" angezeigt.

Das Menü für die Sprachauswahl erscheint als erstes auf dem Bildschirm. Wählen Sie über die Tasten "▼" oder "▲" die gewünschte Sprachoption und aktivieren Sie sie mit der Taste OK.

Danach wird das OSD-Menü "Erstinstallation" auf dem Fernsehbildschirm angezeigt. Wählen Sie durch Drücken der Tasten "◀" oder "▶" das gewünschte **Land** und drücken Sie die Taste **OK**.

Wenn die Sprache ausgewählt worden ist, wird über eine Meldung der Start der automatischen Suche abgefragt:



Drücken Sie die Taste **OK**, um die Installation zu starten. Nach Beendigung der Suche nach digitalen Kanälen wird eine Meldung eingeblendet, die die Suche nach analogen Kanälen abfragt.



Drücken Sie die Taste **OK**, um nach analogen Kanälen zu suchen. Das folgende Menü erscheint für die Suche nach analogen Kanälen:



Wählen Sie Ihr **Land**, Ihre **Sprache** und **Teletext-Sprache** mit den Tasten "▼" oder "▲"

"▲" und "◀" oder "▶" aus. Drücken Sie **OK** oder die Taste **ROT** (◀◀), um fortzusetzen. Zum Abbrechen drücken Sie die Taste **BLAU** (▶▶). Während der automatischen Suche wird die folgende OSD-Meldung eingeblendet:

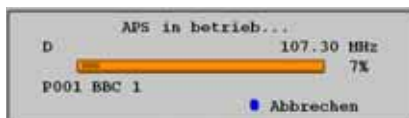

Nach Abschluss des APS wird die Programmtabelle auf dem Bildschirm angezeigt. In der Programmtabelle sehen Sie die Programmnummern sowie die Namen, die den Programmen zugeordnet sind.

Wenn Sie mit den Speicherplätzen und/oder den Programmnamen nicht einverstanden sind, können Sie diese im Menü Programmtabelle ändern.

Navigieren im Analog-TV-Menüsystem

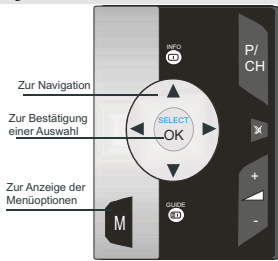

- Drücken Sie **“M”**, um das Menü aufzurufen.
- Drücken Sie die Taste **“◀”** oder **“▶”**, um ein Symbol auszuwählen.
- Verwenden Sie die Taste **“▼”** oder **“▲”**, um eine Auswahl zu markieren.
- Drücken Sie die Tasten **“◀”** oder **“▶”**, um die Einstellungen zu ändern.
- Drücken Sie **“▶”** für weitere Optionen.
- Drücken Sie zum Speichern **OK**.
- Um das Menü zu verlassen oder aus einem Untermenü zurückzukehren, drücken Sie **“M”**.

Hinweis: Diese Erklärungen sind für die Navigation im gesamten Analog-TV-Menüsystem gültig. Um die Optionen auszuwählen, die in den folgenden Abschnitten erklärt werden, lesen Sie bitte den Abschnitt *“Navigation im Analog-TV-Menüsystem”*.

Menüsystem Analog-TV

Menü Bild



Modus

Je nach Ihren Wünschen können Sie die entsprechende Option **Modus** einstellen.

Wählen Sie die Option **Modus** mit den Tasten **“▼”** oder **“▲”**. Drücken Sie die Taste **“◀”** oder **“▶”**, um eine der folgenden Optionen auszuwählen: **Kino**, **Dynamisch** und **Natürlich**.

Helligkeit/Kontrast/Farbe/Schärfe/Farbton

Drücken Sie die Tasten **“▼”** oder **“▲”**, um die gewünschte Option auszuwählen. Drücken Sie die Tasten **“◀”** oder **“▶”**, um den Wert einzustellen.

Hinweis: Die Option **Farbton** ist nur sichtbar, wenn das TV-Gerät ein **NTSC-Signal** empfängt.

Farbtemperatur

Wählen Sie die Option **Farbtemperatur** mit den Tasten **“▼”** oder **“▲”** aus. Drücken Sie die Taste **“◀”** oder **“▶”**, um eine der folgenden Optionen auszuwählen: **Kühl**, **Normal** und **Warm**.

Hinweis:

- Die Option **Kühl** ergibt ein Bild mit leichter Betonung von **Blau**.
- Die Option **Warm** ergibt ein Bild mit leichter Betonung von **Rot**.
- Wählen Sie **Normal** für normale Farben.

Rauschreduktion

Wenn das Übertragungssignal schwach oder verrauscht ist, können Sie mit der Option **Rauschreduktion** das Bildrauschen verringern.

Wählen Sie die Option **Rauschunterdrückung** mit der Taste “▼” oder “▲” aus. Drücken Sie die Taste “◀” oder “▶”, um eine der folgenden Optionen auszuwählen: **Niedrig, Mittel, Hoch** oder **Aus**.

Filmmodus

Filme werden mit einer anderen Zahl von Einzelbildern pro Sekunde aufgenommen als normale Fernsehprogramme.

Wählen Sie die Option **Filmmodus** mit den Tasten “▼” oder “▲” .

Drücken Sie die Taste “◀” oder “▶”, um diese Funktion auf Ein bzw. Aus zu stellen.

Schalten Sie diese Funktion ein, wenn Sie sich Filme ansehen, um Szenen mit schnellen Bewegungen deutlich zu sehen.

Spielermodus (optional)

Wählen Sie die **Spielermodus** durch Drücken der Taste “▼” oder “▲” . Verwenden Sie die Taste “◀” oder “▶”, um den Spielmodus auf **Ein** oder **Aus** zu stellen. Wenn der Spielermodus auf Ein gestellt ist, werden spezielle Spieleinstellungen, die für eine bessere Videodarstellung optimiert sind, geladen.

Während der Spielermodus aktiv ist, werden auch die Einstellungen für Bildmodus, Kontrast, Helligkeit, Schärfe, Farbe und Farbtemperatur ausgeblendet und deaktiviert.

Hinweis:

Die Taste zur Auswahl des Bildmodus auf der Fernbedienung reagiert nicht, während der Spielermodus aktiv ist.

Wenn das TV-Gerät in den PIP-/PAP-Modus geschaltet wird, wird die Option Spielermodus aus dem Menü Bild ausgeblendet und deaktiviert.

Bildzoom

Wählen Sie die Option **Bildzoom** durch Drücken der Taste “▼” oder “▲” aus.

Verwenden Sie die Tasten “◀” oder “▶” , um zwischen **Auto, 16:9, 4:3, Panorama, 14:9, Kino, Untertitel** oder **Zoom** auszuwählen.

Zurücksetzen

Wählen Sie die Option **Zurücksetzen** mit den Tasten “▼” oder “▲” aus. Drücken Sie die Tasten “◀” oder “▶” oder **OK** , um die Bildmodi auf die Werkseinstellungen zurückzusetzen.

Speichern

Wählen Sie die Option Speichern mit den Tasten “▼” oder “▲” aus. Drücken Sie die Taste “▶” oder **OK** , um die Einstellungen zu speichern. Auf dem Bildschirm erscheint die Meldung “**Gespeichert...**”.

Menü Ton



Lautstärke

Wählen Sie die Option **Lautstärke** mit den Tasten “▼” oder “▲” aus. Drücken Sie die Taste “◀” oder “▶”, um den Wert für die Lautstärke einzustellen.

Equalizer

Wählen Sie die Option **Equalizer** mit den Tasten “▼” oder “▲” aus. Drücken Sie die Taste “▶”, um in das Menü Equalizer zu gelangen.



Drücken Sie die Tasten “◀” oder “▶”, um die Voreinstellung zu ändern. Im Equalizer-Menü kann die Voreinstellung auf **Musik, Film, Sprache, Flat, Klassik** und **Benutzer** eingestellt werden.

Wählen Sie die gewünschte Frequenz durch Drücken der Tasten “▼” oder “▲” und erhöhen oder verringern Sie die Frequenzverstärkung, indem Sie die Taste “◀” oder “▶” drücken.

Drücken Sie die Taste “**MENU**”, um zum vorhergehenden Menü zurückzukehren.

***Hinweis:** Die Einstellungen des Menüs Equalizer können nur dann geändert werden, wenn **Benutzer** als der **Equalizermodus** eingestellt ist.*

Balance

Mit dieser Einstellung wird die Balance zwischen rechtem und linkem Lautsprecher eingestellt.

Wählen Sie die Option **Balance** mit den Tasten “▼” oder “▲” aus. Drücken Sie die Taste “◀” oder “▶”, um den Wert für die Balance einzustellen. Die Balance kann zwischen **-32** und **+ 32** eingestellt werden.

Kopfhörer

Wählen Sie die Option **Kopfhörer** mit den Tasten “▼” oder “▲” aus. Drücken Sie die Taste “▶”, um das Menü Kopfhörer aufzurufen.

***Hinweis:** Die Option Kopfhörer (Headphone) ist deaktiviert, wenn die Option SPDIF aktiviert ist.*

Die Optionen des Untermenüs Kopfhörer werden im Folgenden beschrieben:

Lautstärke

Wählen Sie die Option **Lautstärke** mit den Tasten “▼” oder “▲” aus. Drücken Sie die Taste “▶”, um die Kopfhörer-Lautstärke zu erhöhen. Drücken Sie die Taste “◀”, um die Kopfhörer-Lautstärke zu verringern. Die Lautstärke des Kopfhörers kann zwischen 0 und 63 eingestellt werden.

Ton-Modus (optional)

Wählen Sie die Option **Ton-Modus** mit den Tasten “▼” oder “▲” aus. Durch Drücken der Taste “◀” oder “▶” können Sie zwischen den Modi Mono, Stereo, Dual I oder Dual II wählen, jedoch nur, wenn der gewählte Kanal den entsprechenden Modus unterstützt.

AVL

Die Funktion Automatische Lautstärkebegrenzung (AVL) stellt den Klang so ein, dass beim Umschalten zwischen Kanälen mit unterschiedlicher Lautstärke die Lautstärke gleich bleibt (zum Beispiel ist die Lautstärke von Werbesendungen oft höher als die von anderen Programmen).

Wählen Sie die Option **AVL** mit den Tasten “▼” oder “▲” aus. Drücken Sie die Taste “◀” oder “▶”, um AVL auf **Ein** oder **Aus** zu stellen.

SPDIF-Ausgang

Wählen Sie die Option **SPDIF-Ausgang** mit den Tasten “▼” oder “▲” aus. Drücken Sie die Taste “◀” oder “▶”, um **SPDIF-Ausgang** auf **Ein** oder **Aus** zu stellen.

***Hinweis:** Ist die Option SPDIF-Ausgang auf Ein eingestellt, ist der Kopfhörer deaktiviert.*

SRS TruSurr XT (optional)

Wählen Sie durch Drücken von “▼” oder “▲” die Option **SRS TruSurr XT**. Drücken Sie die Taste “◀” oder “▶”, um die Option **SRS TruSurr XT** auf ein oder aus zu stellen.

***Hinweis:** Wenn die Option SRS TruSurr XT aktiv ist, sind die Optionen Equalizer, Effekt und Dolby Virtueller Lautsprecher im Menü Ton nicht verfügbar.*

Dolby Virtueller Lautsprecher (optional)

Diese Funktion lässt den Eindruck entstehen, dass der Klang nicht wie gewohnt aus den Boxen, sondern aus jeder Ecke des Raums kommt. Durch Drücken der Taste “◀” oder “▶” schalten Sie diese Funktion ein und aus.

Basisverbreiterung

Wenn Sie eine Sendung in Mono ansehen, können Sie die Option Basisverbreiterung einstellen, um einen stereo-ähnlichen, besseren Klang zu erzielen. Wenn das aktuelle Soundsystem Stereo ist, wird durch Einschalten dieses Effekts der Raumklang tiefer.

Wählen Sie die Option Basisverbreiterung mit den Tasten “▼” oder “▲”. Drücken Sie die Taste “◀” oder “▶”, um diese Funktion auf Ein bzw. Aus zu stellen.

Speichern

Wählen Sie die Option Speichern mit den Tasten “▼” oder “▲” aus. Drücken Sie die Taste “▶” oder **OK**, um die Einstellungen zu speichern. Auf dem Bildschirm erscheint die Meldung “**Gespeichert...**”.

Menü Funktion



Einschlaf-Funktion

Wählen Sie **Einschlaf-Funktion** durch Drücken der Taste “▼” oder “▲” aus. Drücken Sie die Tasten “◀” oder “▶”, um die **Einschlaf-Funktion** einzustellen.

Der Timer kann zwischen **Aus** und **120** Minuten in **10** -Minuten-Intervallen eingestellt werden.

Wenn die **Einschlaf-Funktion** aktiviert ist, schaltet das TV-Gerät nach Ablauf der ausgewählten Zeit automatisch in den Standby-Modus.

Kindersicherung

Drücken Sie die Taste “▼” oder “▲”, um die Option **Kindersicherung** auszuwählen.

Drücken Sie die Taste “◀” oder “▶”, um die Kindersicherung auf **Ein** oder **Aus** zu stellen.

Wenn Ein gewählt wird, kann das TV-Gerät nur über die Fernbedienung gesteuert werden. In diesem Fall sind die Tasten am Bedienfeld des TV-Gerätes (mit Ausnahme der **STANDBY** -Taste) außer Funktion gesetzt.

Wenn eine Taste gedrückt wird, erscheint die Meldung **Kindersicherung Ein** auf dem Bildschirm, während das Menü ausgeblendet bleibt.

Sprache

Wählen Sie die Option **Sprache** mit den Tasten “▼” oder “▲” aus. Wählen Sie eine **Sprache** mit den Tasten “◀” oder “▶” aus.

Standard-Format

Wenn der Zoommodus auf AUTO gestellt ist, stellt das TV-Gerät den Zoommodus automatisch in Abhängigkeit vom übertragenen Signal ein. Wenn keine WSS- oder Bildgrößeninformation

vorhanden ist, verwendet das TV-Gerät die hier festgelegte Einstellung. Wählen Sie die Option **Standard-Format** mit den Tasten “▼” oder “▲” aus. Über die Taste “◀” oder “▶” können Sie die Option **Standard-Format** auf Panorama, **16:9**, **4:3** oder **14:9** einstellen.

Blauer Hintergrund

Wenn das Signal schwach oder ausgefallen ist, ändert sich das TV-Bild auf blau. Um dies zu ermöglichen, stellen Sie die Option **Blauer Hintergrund** auf **Ein**.

Wählen Sie die Option **Blauer Hintergrund** durch Drücken der Taste “▼” oder “▲” aus. Drücken Sie die Taste “◀” oder “▶”, um die Option **Blauer Hintergrund** auf **Ein** bzw. **Aus** zu stellen.

Menühintergrund

Wählen Sie die Option **Menühintergrund** mit den Tasten “▼” oder “▲” aus. Sie können die Stärke des Menühintergrunds einstellen, indem Sie die Tasten “◀” oder “▶” drücken.

Hintergrundbel.

Mit dieser Einstellung wird die Hintergrundbeleuchtung geregelt. Wählen Sie die Option **Hintergrundbel.** durch Drücken von “▼” oder “▲” aus. Drücken Sie die Taste “◀” oder “▶”, um die Option **Hintergrundbel.** auf **Minimum**, **Medium** oder **Maximum** zu ändern.

Menü Zeitlimit

Um eine bestimmte Anzeigedauer für die Menüschrme einzustellen, stellen Sie hier den gewünschten Wert ein.

Wählen Sie die Option **Menü Zeitlimit** mit den Tasten “▼” oder “▲” aus. Über die Taste “◀” oder “▶” können Sie das Menü Zeitlimit auf **15 Sek.**, **30 Sek.** oder **60 Sek.** einstellen.

Teletext-Sprache

Wählen Sie die Option **Teletext-Sprache** mit den Tasten “▼” oder “▲” aus. Stellen Sie über die Taste “◀” oder “▶” die **Teletext-Sprache** auf **West**, **Ost**, **Griechenland-Türkei**, **Kyryllisch** oder **Arabisch** ein.

Strom für Antenne (optional)

Wird für den Antennenstrom die Option Ein gewählt, werden +5V an den Antennenausgang geliefert.

Damit können auch aktive Antennen verwendet werden.

Hinweis: Wenn anstelle einer aktiven eine Standardantenne verwendet wird, sollten die Option auf "Aus" gestellt werden.

Ext. Ausgang

Wählen Sie die Option Ext. Ausgang mit den Tasten "▼" oder "▲" aus. Drücken Sie die Taste "◀" oder "▶", um Ext. Ausgang auf Ein oder Aus zu stellen.

Hinweis:

Zum Kopieren von einem DVD- oder VCR-Gerät sollten Sie die gewünschte Quelle aus dem Menü Quelle auswählen und im Menü Funktion die Option Ext. Ausgang auf "Ein" schalten.

Die Option Ext Out sollte auf Ein (On) gestellt werden, um im DTV-Modus die Funktion Timer (Timers) nutzen zu können.

HDMI-PC-Vollmodus (optional)

Wenn Sie die PC-Anzeige im HDMI-Modus über einen externen Anschluss sehen wollen, muss die Option HDMI-PC-VOLLBILDMODUS (HDMI PC FULL MODE) auf Ein (On) eingestellt werden, um das Bildseitenverhältnis korrekt einzustellen. Bei bestimmten Auflösungen kann sie auch deaktiviert sein.

Menü Programmierung



Programm

Wählen Sie die Option Programm mit den Tasten "▼" oder "▲" aus. Wählen Sie eine Programmnummer mit den Tasten "◀" oder "▶" aus. Sie können außerdem eine Nummer eingeben, in dem Sie die Zifferntasten auf der Fernbedienung verwenden. Sie können 200 Programme zwischen 0 und 199 speichern.

Band

Für Band können Sie entweder C oder S auswählen. Drücken Sie die Taste "◀" oder "▶", um Band auszuwählen.

Kanal

Der Kanal kann über die Taste "◀" oder "▶" oder die Zifferntasten verändert werden.

Farbnorm

Wählen Sie die Option Farbnorm mit den Tasten "▼" oder "▲" aus. Drücken Sie die Taste "◀" oder "▶", um die Farbnorm auf PAL, PAL 60, SECAM oder AUTO zu ändern.

Tonnorm

Wählen Sie die Option Tonnorm mit den Tasten "▼" oder "▲" aus. Drücken Sie die Taste "◀" oder "▶", um die Option Tonnorm auf BG, DK, I, L oder L' zu ändern.

Feinabstimmung

Wählen Sie die Option Feinabstimmung durch Drücken der Taste "▼" oder "▲" aus. Drücken Sie die Taste "◀" oder "▶", um die Abstimmung einzustellen.

Suchlauf

Wählen Sie die Option Suchlauf mit den Tasten "▼" oder "▲" aus. Drücken Sie die Taste "◀" oder "▶", um die Programmsuche zu starten. Sie können auch die gewünschte Frequenz über die Zifferntasten eingeben, wenn die Suchoption markiert ist.

Speichern

Wählen Sie die Option Speichern mit den Tasten "▼" oder "▲" aus. Drücken Sie die Taste "▶" oder **OK**, um die Einstellungen zu speichern. Auf dem Bildschirm erscheint die Meldung **"Gespeichert..."**.

Menü Programmierung in den AV-Modi

Im Menü Programmierung erscheint der folgende Bildschirm, wenn das TV-Gerät in den AV-Modi arbeitet. Beachten Sie, dass nur eingeschränkte Optionen zur Verfügung stehen. Schalten Sie in den TV-Modus, um den gesamten Inhalt des Menüs **Programmierung** zu sehen.



Farbnorm

Wählen Sie die Option **Farbnorm** mit den Tasten "▼" oder "▲" aus. Drücken Sie die Taste "◀" oder "▶", um die Farbnorm auf **PAL**, **SECAM**, **PAL 60** oder **AUTO** zu ändern.

Speichern

Wählen Sie die Option **Programm speichern** mit den Tasten "▼" oder "▲" aus. Drücken Sie die Taste "▶" oder **OK**, um die Einstellungen zu speichern. Auf dem Bildschirm erscheint die Meldung "**Gespeichert...**".

Programmtabelle

Wählen Sie die Option **Programmtabelle** durch Drücken der Taste "▼" oder "▲" aus. Drücken Sie "▶", um die Programmtabelle anzuzeigen:



Durch Bewegen des Cursors in vier Richtungen können Sie auf einer Seite 20 Programme erreichen. Sie können den Cursor in den Seiten auf oder ab bewegen, indem Sie die Navigationstasten drücken, um alle dieser Programme im TV-Modus zu sehen (außer dem AV-Modus). Mit der Cursorbewegung erfolgt automatisch die Programmauswahl.

Name

Sie können den Namen eines ausgewählten Programmes durch Drücken der Taste **ROT** (◀◀) ändern.

Der erste Buchstabe des ausgewählten Namens wird markiert. Drücken Sie die Taste "▼" oder "▲", um diesen Buchstaben zu ändern und die Taste "◀" oder "▶", um d(■)

Drücken Sie "▼" oder "▲", um Ihr Land auszuwählen. Wenn Sie die APS-Funktion abbrechen möchten, drücken Sie die Taste **BLAU**(▶▶).

Wenn Sie die Taste **OK** oder **ROT** (◀◀) zum Starten des APS drücken, werden alle gespeicherten Programme gelöscht und das TV-Gerät sucht erneut nach den verfügbaren Kanälen. Während der Suche wird die folgende OSD-Meldung eingeblendet:

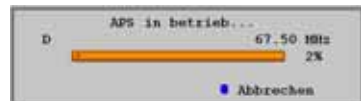

Wenn Sie die Taste **BLAU**(▶▶) drücken, wird die APS-Funktion gestoppt und die Programmtabelle wird am Bildschirm angezeigt.

Wenn Sie warten, bis der APS-Vorgang abgeschlossen ist, wird die Programmtabelle mit den gefundenen Programmen angezeigt.

Menü Quelle

Drücken Sie die Taste “▼” oder “▲”, um das sechste Symbol auszuwählen. Drücken Sie anschließend “▶” oder **OK**. Das Menü Quelle erscheint auf dem Bildschirm:



Markieren Sie im Menü Quelle über die Taste “▼” oder “▲” eine Quelle und wechseln Sie in diesen Modus, indem Sie die Taste “▶” drücken. Optionen für Quelle sind: **TV, DTV, EXT-1, FAV, HDMI-1, YPbPr** oder **PC-VGA**.

Hinweis: Wenn Sie optionale Geräte an Ihr TV-Gerät angeschlossen haben, müssen Sie den entsprechenden Eingang wählen, um das Bild von dieser Quelle zu wählen.

Menüsystem im PC-Modus

Lesen Sie den Abschnitt “**Anschließen des LCD-TVs an einen PC**” für den Anschluss eines PCs an das TV-Gerät.

Um auf die Quelle **PC** zu schalten, drücken Sie die Taste “**AV**” auf der Fernbedienung und wählen Sie PC als Eingang. Sie können auch das Menü “**Quelle**” verwenden, um zum **PC-Modus** zu schalten.

Beachten Sie, dass die Menüeinstellungen für den PC-Modus nur verfügbar sind, wenn das TV-Gerät im PC-Modus ist.

Menü PC Lage

Wählen Sie das erste Symbol durch Drücken der Taste “◀” oder “▶”. Das Menü PC Lage erscheint auf dem Bildschirm:



Auto-Position

Wenn Sie das Bild horizontal oder vertikal in eine unerwünschte Position verschieben, können Sie mit dieser Option das Bild automatisch in die richtige Position verschieben. Mit dieser Einstellung wird daher automatisch die Anzeige optimiert.

Wählen Sie die Option Auto-Position mit den Tasten “▼” oder “▲”. Drücken Sie die Taste **OK**.

Warnung: Bitte stellen Sie sicher, dass die automatische Einstellung mit einem Vollbild vorgenommen wird. So erzielen Sie die besten Resultate.

Bildlage Horizontal

Mit dieser Option können Sie das Bild auf die rechte oder linke Seite des Bildschirms verschieben.

Wählen Sie die Option **Bildlage Horizontal** mit der Taste “▼” oder “▲” aus. Verwenden Sie die Taste “◀” oder “▶”, um den Wert einzustellen.

Bildlage Vertikal

Mit dieser Option können Sie das Bild zum oberen oder unteren Rand des Bildschirms verschieben.

Wählen Sie die Option **Bildlage Vertikal** mit der Taste “▼” oder “▲” aus. Verwenden Sie die Taste “◀” oder “▶”, um den Wert einzustellen.

Phase

Abhängig von der Auflösung und Abtastfrequenz, die Sie in das TV-Gerät einspeisen, kann es zu einem schmutzigen oder gestörten Bild auf dem Bildschirm kommen. In diesem Fall können Sie mit dieser Option durch mehrmalige Versuche ein klareres Bild erhalten.

Wählen Sie die Option **Phase** mit den Tasten “▼” oder “▲” aus. Verwenden Sie die Taste “◀” oder “▶”, um den Wert einzustellen.

Pixelfrequenz

Die Einstellung Pixelfrequenz korrigiert Störungen, die als vertikale Streifen bei pixelintensiven Darstellungen wie Tabellen oder Absätzen in kleinen Schriftarten auftreten.

Wählen Sie die Option **Pixelfrequenz** mit den Tasten “▼” oder “▲” aus. Verwenden Sie die Taste “◀” oder “▶”, um den Wert einzustellen.

PC-Bildmenü

Um die Optionen für das PC-Bild einzustellen, gehen Sie wie folgt vor:

Drücken Sie die Taste “◀” oder “▶”, um das zweite Symbol auszuwählen. Das PC-Bildmenü erscheint auf dem Bildschirm.

Die **Helligkeits-, Kontrast- und Farbtemperatur-**Einstellungen in diesem Menü entsprechen den im “Menüsystem Analog-TV” unter dem Menü Bild vorgenommenen Einstellungen.

Hinweis: Wenn Sie die Option **Farbtemperatur** auf Benutzer stellen, können Sie die Einstellungen für R, G und B selbst definieren.

Menü Ton

Die Optionen dieses Menüs werden im Abschnitt “**Menü Ton**” im Abschnitt “**Menüsystem**” erklärt.

Menü Funktion

Die Einstellungen sind identisch mit jenen, die im Abschnitt “**Menü Funktion**” im Abschnitt “**Menüsystem**” erklärt werden.

Menü Quelle

Die Einstellungen sind identisch mit jenen, die im Abschnitt “**Menü Funktion**” im Abschnitt “**Menüsystem**” erklärt werden.

Anzeige der TV-Information

Programmnummer, Programmname, Klanganzeige und **Zoom-Modus** werden am Bildschirm angezeigt, wenn ein neues Programm eingegeben wird oder die Taste “**INFO**” gedrückt wird.

Stummschaltungsfunktion

Drücken Sie die Taste “**⊗**”, um den Ton abzuschalten. Die Stummschaltungsanzeige wird im oberen Teil des Bildschirms angezeigt.

Um die Stummschaltung wieder auszuschalten, gibt es zwei Alternativen: Sie können die Taste “**⊗**” drücken oder alternativ dazu einfach den Lautstärkepegel höher oder niedriger stellen.

Auswahl Bildmodus

Durch Drücken der Taste **PP** können Sie die Einstellungen im **Bildmodus** nach Ihren Wünschen vornehmen. Die verfügbaren Optionen sind Dynamisch, Natürlich und Kino.

Standbild

Sie können das Bild auf dem Bildschirm anhalten, indem Sie die Taste “**OK**” drücken. Drücken Sie die Taste “**OK**”, um das Standbild festzuhalten. Drücken Sie nochmals diese Taste, um den Standbildmodus zu verlassen.

Hinweis: Wenn Sie das Signal von den Quellen **PC, YPbPr und HDMI** betrachten, ist diese Funktion nicht verfügbar.

Zoom-Modi

Sie können das Bildseitenverhältnis (Bildformat) des TV ändern, um das Bild in unterschiedlichen Zoommodi anzusehen.

Drücken Sie die Taste “**TV**”, um den Zoommodus direkt zu ändern.

Die verfügbaren Zoommodi werden unten angeführt.

Hinweis:

In den **YPbPr-** und **HDMI-** Modi mit den Auflösungen 720p-1080i ist nur der Modus 16:9 verfügbar.

Im **PC** -Modus sind nur die Modi **4:3** und **16:9** verfügbar.

Im **PC-Modus** kann der **Zoom-Modus** nicht geändert werden.

Auto

Wenn ein **WSS-Signal (Wide Screen Signaling = Breitbildsignal)** mit dem Bildseitenformat im Sendesignal oder im Signal von einem externen Gerät enthalten ist, ändert das TV-Gerät automatisch den **ZOOM** -Modus in Übereinstimmung mit dem **WSS** -Signal.

- Wenn der **AUTO** -Modus wegen schlechter Qualität des **WSS** -Signals nicht richtig funktioniert, oder wenn Sie den **ZOOM** -Modus selbst ändern wollen, können Sie manuell zu einem anderen **ZOOM** -Modus wechseln.

16:9

Hier kann man die linke und die rechte Seite eines normalen Bildes (Bildseitenformat 4:3) gleichmäßig ausdehnen, um die Breite des TV-Bildschirms auszufüllen.

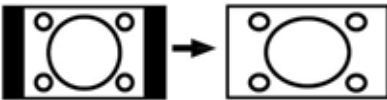

- Für Bilder mit einem Bildseitenverhältnis von **16:9**, die zu einem normalen Bild (Bildseitenverhältnis von 4:3) verkleinert worden sind, verwenden Sie zur Wiederherstellung des ursprünglichen Formats den 16:9-Modus.

4:3

Wird dazu verwendet, ein normales Bild (Bildseitenverhältnis von 4:3) zu betrachten, da dies sein ursprüngliches Format ist.



Panorama

Hier kann man die linke und die rechte Seite eines normalen Bildes (Bildseitenformat 4:3) ausdehnen, um den Bildschirm auszufüllen, ohne dabei das Bild unnatürlich erscheinen zu lassen.



Der obere und der untere Teil des Bildes sind leicht abgeschnitten.

14:9

Mit dieser Funktion wird ein breites Bild (Bildseitenformat von 14:9) bis zu den oberen und unteren Grenzen des Bildschirms gezoomt.



Kino

Mit dieser Funktion wird ein breites Bild (Bildseitenformat von 16:9) auf volle Bildschirmgröße gezoomt.



Untertitel

Mit dieser Funktion wird ein breites Bild (Bildseitenformat von 16:9) mit Untertiteln auf volle Bildschirmgröße gezoomt.

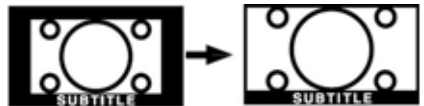

Teletext

Das Teletext-System überträgt Informationen wie Nachrichten, Sport und Wetter auf Ihr TV-Gerät. Wenn das Signal schwächer wird, zum Beispiel bei schlechten Witterungsbedingungen, können Textfehler auftreten, oder der Textmodus insgesamt deaktiviert werden.

Die **Teletext-Funktionstasten** werden unten angeführt:

Teletext Ein-Aus

Aktiviert den Teletext bei einmaligem Drücken. Durch Drücken dieser Taste wird der Bildschirm in zwei Fenster unterteilt.

Index

Dient zur Auswahl der Teletext-Indexseite.

Mix

Blendet den Teletext über dem aktuellen Programm ein.

Vergrößern

Drücken Sie einmal diese Taste, um die obere Hälfte der Seite zu vergrößern, und nochmals, um die untere Hälfte vergrößern zu lassen. Wenn Sie sie nochmals drücken, kehren Sie zur normalen Größe zurück.

Anzeigen

Zeigt verborgene Informationen an (z. B. Lösungen von Rätseln oder Spielen).

Halten

Hält falls gewünscht eine Seite an. Um die Haltefunktion aufzuheben, nochmals diese Taste drücken.

Unterseiten / Zeit

Wählt Unterseiten aus (sofern verfügbar), wenn der Teletext aktiv ist. Wenn der Teletext nicht aktiviert ist, wird die Zeitinformation angezeigt, sofern das entsprechende Programm Teletext überträgt.

P/CH+ / P/CH- und Ziffern (0-9)

Zum Auswählen einer Seite drücken.

Hinweis: Die meisten TV-Sender verwenden die Seitennummer 100 für die Indexseite.

Farbtasten

(ROT(◀◀)/GRÜN(■)/GELB(▶)/BLAU(▶▶))

Ihr TV-Gerät unterstützt die Systeme **FASTTEXT** und **TOP text**. Wenn diese Systeme verfügbar

sind, werden die Seiten in Gruppen oder Themen unterteilt.

Ist das **FASTTEXT**-System verfügbar, werden die Abschnitte einer Teletextseite farbcodiert und können dann durch Drücken der entsprechenden Farbtaste ausgewählt werden. Drücken Sie eine Farbtaste je nach Wunsch.

Farbiger Text zeigt Ihnen an, welche Farbtasten Sie verwenden können, wenn eine Übertragung im **TOP text**-System vorhanden ist. Durch Drücken der Tasten **P** - oder **P +** wird die jeweils nächste oder vorhergehende Seite angefordert.

Tipps

Pflege des Bildschirms

Reinigen Sie den Bildschirm mit einem leicht angefeuchteten, weichen Tuch. Verwenden Sie keine aggressiven Reinigungsmittel, da diese Mittel die Bildschirmbeschichtung angreifen können.

Stecken Sie zu Ihrer Sicherheit vor der Reinigung den Netzstecker des Geräts aus. Wenn Sie das TV-Gerät bewegen oder transportieren, halten Sie es bitte richtig an der Unterseite.

Bleibendes Bild

Beachten Sie, dass bei der Anzeige von stehenden Bildern Geisterbilder auftreten können. Solche Bildstörungen auf LCD-TV's verschwinden meist nach einer Weile wieder. Schalten Sie das Gerät für eine Weile ab.

Um solche Störungen von vornherein zu vermeiden, sollten Sie keine stehenden Bilder lange Zeit anzeigen lassen.

Kein Strom

Wenn das Gerät keinen Strom hat, überprüfen Sie bitte das Netzkabel und dessen Anschluss an der Steckdose.

Schlechte Bildqualität

Haben Sie die richtige Farbnorm ausgewählt? Ist Ihr TV-Gerät oder die Hausantenne zu nahe an nicht geerdeten Audiogeräten oder Neonlichtern, etc. aufgestellt?

Berge oder hohe Gebäude können dazu führen, dass Bilder doppelt dargestellt werden oder Geisterbilder entstehen. Manchmal können Sie die Bildqualität verbessern, indem Sie die Antenne anders ausrichten.

Kann das Bild bzw. der Text kaum erkannt werden? Überprüfen Sie, ob Sie die richtige Frequenz eingegeben haben. Bitte stellen Sie die Kanäle neu ein.

Die Bildqualität kann sich verschlechtern, wenn zwei Zusatzgeräte gleichzeitig an das TV-Gerät angeschlossen werden. Trennen Sie in diesem Fall eines der Zusatzgeräte wieder ab.

Kein Bild

Ist die Antenne richtig angeschlossen? Sind die Stecker fest mit der Antennenbuchse verbunden? Ist das Antennenkabel beschädigt?

Wurden geeignete Stecker verwendet, um die Antenne anzuschließen? Wenn Sie nicht sicher sind, fragen Sie Ihren Händler.

Kein Bild bedeutet, dass Ihr TV-Gerät kein Signal empfängt. Haben Sie die richtigen Tasten auf der Fernbedienung betätigt? Versuchen Sie es noch einmal.

Stellen Sie auch sicher, dass die richtige Eingangsquelle ausgewählt ist.

Ton

Sie hören keinen Ton. Haben Sie den Ton eventuell durch das Betätigen der Taste  unterbrochen?

Es funktioniert nur ein Lautsprecher. Ist die Balance auf nur eine Seite eingestellt? Siehe **Menü Ton**.

Fernbedienung

Das Gerät spricht nicht auf die Fernbedienung an. Möglicherweise sind die Batterien leer. In diesem Fall können Sie das TV-Gerät immer noch über die Tasten am Gerät bedienen.

Eingabequellen

Wenn Sie keine Eingabequelle wählen können, haben Sie wahrscheinlich kein Gerät angeschlossen.

Wenn Sie ein Gerät angeschlossen haben, überprüfen Sie die AV-Kabel und deren Anschluss.

Anhang A: Typische Anzeigemodi PC-Eingang

Das Display hat eine maximale Auflösung von 1920 x 1200. Die folgende Tabelle illustriert einige der typischen Anzeigemodi.

Unter Umständen unterstützt Ihr TV keine verschiedenen Auflösungen. Die unterstützten Auflösungen werden unten aufgelistet.

Wenn Sie Ihren PC mit einer nicht unterstützten Auflösung betreiben, erscheint eine Warnmeldung am Bildschirm.

Index	Auflösung		Frequenz		Standard	Unterstützte Zoommodi
	Hor	Ver	Ver (Hz)	Hor (KHz)		
1	640	400	70	31.5	IBM VGA	16:9, 4:3
2	640	480	60	31.5	VESA	16:9, 4:3
3	640	480	66	35.0	MAC	16:9, 4:3
4	640	480	72	37.9	VESA	16:9, 4:3
5	640	480	75	37.5	VESA	16:9, 4:3
6	800	600	56	35.2	VESA	16:9, 4:3
7	800	600	60	37.9	VESA	16:9, 4:3
8	800	600	70	43.8		16:9, 4:3
9	800	600	72	48.1	VESA	16:9, 4:3
10	800	600	75	46.9	VESA	16:9, 4:3
11	832	624	75	49.7	MAC	16:9, 4:3
12	1024	768	60	48.4	VESA	16:9, 4:3
13	1024	768	70	56.5	VESA	16:9, 4:3
14	1024	768	72	57.7		16:9, 4:3
15	1024	768	75	60.0		16:9, 4:3
16	1152	864	60	53.8		16:9, 4:3
17	1152	864	70	64.2	VESA	16:9, 4:3
18	1152	864	75	67.5	VESA	16:9, 4:3
19	1152	864	85	77.1	VESA	16:9, 4:3
20	1152	870	75	68.9	MAC	16:9, 4:3
21	1280	768	60	47.7	VESA	16:9, 4:3
22	1360	768	60	47.7		16:9, 4:3
23	1280	768	75	60.2	VESA	16:9, 4:3
24	1280	960	60	60.0	VESA	16:9, 4:3
25	1280	960	75	75.0	VESA	16:9, 4:3
26	1280	1024	60	64.0	VESA	16:9
27	1280	1024	75	80.0	VESA	16:9
28	1400	1050	60	65.3		16:9
29	1400	1050	75	82.3		16:9
30	1440	900	60	55.9		16:9
31	1440	900	75	70.6		16:9
32	1600	1200	60	75.0	VESA	16:9
33	1680	1050	60	65.3		16:9
34	1920	1200	60	74.5		16:9

Anhang B: AV- und HDMI-Signalkompatibilität (Eingangssignaltypen)

Quelle	Unterstützte Signale		Verfügbar
EXT-1 (SCART)	PAL 50/60		O
	NTSC 60		O
	RGB 50		O
	RGB 60		O
FAV	PAL 50/60		O
	NTSC 60		O
YPbPr	480I	60Hz	O
	480P	60Hz	O
	576I	50Hz	O
	576P	50Hz	O
	720P	50Hz	O
	720P	60Hz	O
	1080I	50Hz	O
	1080I	60Hz	O
	1080P	24Hz	O
	1080P	50Hz	O
HDMI1	480I	60Hz	O
	480P	60Hz	O
	576I	50Hz	O
	576P	50Hz	O
	720P	50Hz	O
	720P	60Hz	O
	1080I	50Hz	O
	1080I	60Hz	O
	1080P	50Hz	O
	1080P	24 HZ	O

(X: Nicht möglich, O : Möglich)

Hinweis: In einigen Fällen kann unter Umständen ein Signal nicht richtig auf dem LCD-Schirm angezeigt werden. Das Problem kann durch eine Inkompatibilität in den Standards des Quellgeräts verursacht werden (DVD, Settop-Box etc.). Wenn solche Probleme auftreten, wenden Sie sich bitte an Ihren Händler und/oder den Hersteller des Geräts.

Anhang C: Pinbelegung

Pinbelegung SCART-Anschluss

Pin	Eingangssignal	Pin	Eingangssignal
1	AUDIO OUT (RECHTS)	12	Nicht verwendet
2	AUDIO IN (RECHTS)	13	RGB-R GND
3	AUDIO OUT (LINKS/MONO)	14	GND
4	AUDIO GND	15	RGB-R / S.VHS CHROMINANCE IN
5	RGB-B GND	16	BLANKING-SIGNAL
6	AUDIO IN (LINKS/MONO)	17	COMPOSITE VIDEO GND
7	RGB-B IN	18	BLANKING SIGNAL GND
8	AUDIO / RGB SWITCH / 16:9	19	COMPOSITE VIDEO OUT
9	RGB-G GND	20	COMPOSITE VIDEO / S.VHS LUMINANCE IN
10	Nicht verwendet	21	GND / SHIELD (GEHÄUSE)
11	RGB-G IN		

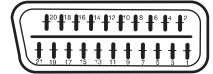

Pinbelegung HDMI-Anschluss

Pin	Eingangssignal	Pin	Eingangssignal
1	TMDS Data2+	11	TMDS Clock Shield
2	TMDS Data2 Shield	12	TMDS Clock-
3	TMDS Data 2-	13	CEC
4	TMDS Data 1+	14	Reserviert (im Gerät nicht beschaltet)
5	TMDS Data1 Shield	15	SCL
6	TMDS Data1-	16	SDA
7	TMDS Data0+	17	DDC/CEC Ground
8	TMDS Data0 Shield	18	+5V Stromversorgung
9	TMDS Data0-	19	Hot Plug -Erfassung
10	TMDS Clock+		

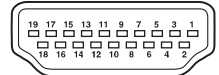

Signaleingang

PC-RGB-Buchse (D-Sub 15-Pin)

Pin	Eingangssignal
1	R
2	G oder Sync auf Grün
3	B
4	Keine Verbindung
5	Keine Verbindung
6	R.GND
7	G.GND
8	B.GND
9	Keine Verbindung
10	GND
11	Keine Verbindung
12	[SDA]
13	H.Sync oder HV/ Composite Sync
14	V.sync. [V.CLK]
15	[SCL]

Technische Daten

TV-ÜBERTRAGUNG

PAL/SECAM B/G D/K K' I/I' L/L'

EMPFANGSKANÄLE

VHF (BAND I/III)

UHF (BAND U)

HYPERBAND

Digitaler Empfang	MHEG-5 Engine, erfüllt ISO / IEC 13522-5 UK Engine Profile 1	
	Object carousel-Support erfüllt ISO/IEC 135818-6 und UK DTT-Profil.	for UK
	Frequenzbereich : 474-850 MHz für UK-Modelle	
	170-862 MHz für EU-Modelle	
	Übertragungsstandards: DVB-T. MPEG-2	
	Demodulation: COFDM mit 2K/8K FFT-Modus.	
	FEC: alle DVB-Modi	
	Video: MP@ML, PAL, 4:3/16:9	
Audio: MPEG Layer I&II 32/44.148kHz.		

ANZAHL DER VOREINGESTELLTEN KANÄLE

200

KANALANZEIGE

Bildschirmanzeige

RF-ANTENNENEINGANG

75 Ohm (nicht geregelt)

BETRIEBSSPANNUNG

220-240V AC, 50 Hz.

AUDIO

German+Nicam Stereo

AUDIO-AUSGANGSLEISTUNG (W_{RMS}) (10% THD)

2 x 3

LEISTUNGS-AUFNAHME (W)

50 W W (max.)

1 W (Standby)

PANEL

Breitbild-Display 16"

ABMESSUNGEN (mm)

TxLxB (Mit Standfuß): 120x 384x 300

Gewicht (kg): 3,20

TxLxB (Ohne Standfuß): 65x 384 x 270

Gewicht (kg): 3,70

Universalfernbedienung

Anwendung

Diese Universalfernbedienung kann bis zu fünf normale Fernbedienungen ersetzen und ist in der Lage folgende Gerätetypen zu bedienen:

TV Fernsehgerät mit Videotext,

VCR Videorekorder, DVD DVD-Player oder DVD-Rekorder,

SAT Satellitenempfänger,

AUX Audiogeräte, wie CD-Player, Verstärker.

Die Bezeichnungen auf den Quellentasten „**VCR**“, „**DVD**“, „**SAT**“ usw. dienen nur der Übersichtlichkeit. Selbstverständlich können Sie die Tasten auch mit anderen Geräte-Typen, z. B. Pay-TV-Decoder) belegen. Die Taste **TV** kann allerdings nur ein Fernsehgerät steuern. Um die Bedienung Ihres LCD-TVs sicher zustellen, sollten Sie den Gerätecode 1014 wählen.

Gerätecodes programmieren

Sie müssen einen vierstelligen Geräte-Code für jedes Gerät, das Sie mit der Universal-Fernbedienung bedienen möchten, auf eine Quellentasten (**TV, VCR, DVD, SAT, AUX**) programmieren. Dabei dienen die Bezeichnungen auf den Tasten nur als Merkhilfe. Mit Ausnahme der TV-Taste können Sie jede Taste mit jedem Gerät belegen („Flex-Mode“). Die TV-Taste kann nur mit einem TV-Code belegt werden.

Wollen Sie einen Videorekorder als Gerät programmieren, lege Sie vorher eine Videokassette ein.

Gerätecode nach Code-Liste eingeben

Die Codes der entsprechenden Geräte sind der Codeliste, die dieser Bedienungsanleitung beiliegt, zu entnehmen. So gehen Sie vor:

- Schalten Sie das betreffende Gerät manuell ein.
- Halten Sie die Taste **CODE** für ca. 3 Sekunden gedrückt, bis die rote LED dauerhaft aufleuchtet.
- Drücken Sie die gewünschte Quellentaste (**TV, VCR, DVD, SAT, AUX**) kurz.
- Geben Sie den vierstelligen Code aus der Code-Tabelle ein.

Zur Bestätigung jedes Tastendrucks geht die rote LED kurz aus.

Wenn die Codeeingabe gültig war, erlischt die rote LED nach der Eingabe der letzten Stelle. Wenn ein ungültiger Code eingegeben wurde, blinkt die rote LED drei Sekunden lang, bevor Sie erlischt.

Wenn das Gerät nicht erwartungsgemäß reagiert, wiederholen Sie die Programmierung ggf. mit einem anderen Code. Bitte probieren Sie alle zu Ihrer Marke angegebenen Codes aus. Wählen Sie den Code aus, auf den alle verfügbaren Befehle Ihrer Fernbedienung korrekt reagieren!

Wenn Sie damit auch keinen Erfolg haben, dann versuchen Sie es mit der im Kapitel „Automatischer Suchlauf“ beschriebenen Suchmethode.

Manueller Code-Suchlauf

So führen Sie einen manuellen Suchlauf durch:

- Schalten Sie das betreffende Gerät manuell ein.
- Halten Sie die Taste **CODE** für ca. 3 Sekunden gedrückt, bis die rote LED dauerhaft aufleuchtet.
- Drücken Sie die gewünschte Quellentaste (**TV, VCR, DVD, SAT, AUX**) kurz.

- Drücken Sie mehrmals nacheinander (bis zu 350 Mal) die Taste , **P/CH+** oder **P/CH-**, bis das Gerät, das gesteuert werden soll, den Kanal wechselt oder entsprechend reagiert.

Die Code-Suche wird bei der momentan gespeicherten vierstelligen Nummer begonnen.

- Drücken Sie kurz **OK**, um den Code zu speichern.

Aufgrund der umfangreichen Anzahl der verschiedenen Code-Nummern sind pro Gerätetyp bis zu 350 unterschiedliche Codes vorprogrammiert. In Einzelfällen ist es möglich, dass nur die gebräuchlichsten Hauptfunktionen verfügbar sind. Bei einigen speziellen Gerätemodellen kann die beschriebene Vorgehensweise nicht zum Erfolg führen.

Automatischer Code-Suchlauf

Wenn Ihr Gerät nicht auf die Fernbedienung anspricht, obwohl Sie alle für Ihren Gerätetyp und die entsprechende Marke aufgeführten Codes ausprobiert haben, versuchen Sie es mit dem automatischen Suchlauf. Hierdurch können Sie auch Codes solcher Marken finden, die in der Geräte-Codeliste nicht aufgeführt sind.

Wenn Sie die Quellentasten **VCR**, **DVD**, **SAT** oder **AUX** mit einem anderen als dem bezeichneten Gerät programmieren möchten, müssen Sie beim automatischen Suchlauf zunächst einen Code des gewünschten Gerätetyps programmieren. Zum Beispiel: Sie möchten mit der Taste **AUX** einen DVD-Player steuern. Programmieren Sie zunächst irgendeinen Code eines DVD-Players aus der Code-Liste ein, bevor Sie die folgenden Schritte ausführen.

- Schalten Sie das betreffende Gerät manuell ein.
- Halten Sie die Taste **CODE** für ca. 3 Sekunden gedrückt, bis die rote LED dauerhaft aufleuchtet. Drücken Sie die gewünschte Quellentaste (**TV**, **VCR**, **DVD**, **SAT**, **AUX**) kurz.
- Richten Sie die Fernbedienung auf das Gerät und drücken Sie einmal kurz die Taste **P/CH+**. Hat das Gerät keine Programm-Funktion, drücken Sie statt **P/CH+** die Taste .

Die Fernbedienung startet nach 6 Sekunden die Code-Suche und sendet im Sekundentakt (siehe auch nächsten Abschnitt) nacheinander alle Codes. Bei jedem Senden leuchtet die rote LED auf.

- Sobald das Gerät auf die Fernbedienung reagiert, drücken Sie **OK**.

Haben Sie es verpasst, rechtzeitig **OK** zu drücken, können Sie mit der Taste **P/CH-** schrittweise zum

Code zurückspringen, auf den das Gerät reagiert hat.

Um die Suche abzubrechen, drücken Sie **OK**.

1-Sekunden- oder 3-Sekundentakt

Soll die Fernbedienung statt sekundlich nur alle 3 Sekunden einen neuen Code senden, gehen Sie folgendermaßen vor:

Drücken Sie **P/CH+** (oder ) zweimal. Die Fernbedienung sendet jetzt nur alle 3 Sekunden einen neuen Code. Dadurch gewinnen Sie mehr Zeit, der Vorgang dauert aber auch länger.

Codesuche nach Handelsname

Diese Funktion bietet Ihnen die Möglichkeit, nach Handelsnamen zu suchen. Die Handelsnamen finden Sie in der untenstehenden Liste. Gehen Sie wie folgt vor:

- Schalten Sie das betreffende Gerät manuell ein.
- Halten Sie die Taste **CODE** für ca. 3 Sekunden gedrückt, bis die rote LED dauerhaft aufleuchtet.
- Drücken Sie die gewünschte Quellentaste (**TV**, **VCR**, **DVD**, **SAT**, **AUX**) kurz. Geben Sie den einstelligen

Code laut folgender Liste ein:

Taste 1 MEDION, Tchibo
Taste 2 Philips, Radiola, Philco, Erres, Pye
Taste 3 Sony, Akai, Panasonic, JVC, Sharp,
Toshiba, Daewo

Taste 4 Thomson, Brandt, Fergusson
Taste 5 Saba, Nordmende, Telefunken
Taste 6 Grundig, Blaupunkt
Taste 0 alle Marken

Drücken Sie mehrfach die Taste **P/CH+** (oder bei Videorekordern  oder **PLAY**), bis das Gerät entsprechend reagiert. Gehen Sie dabei zügig vor, da sonst die automatische Codesuche gestartet wird.

- Speichern Sie den Code durch Drücken von **OK**.

Wurden alle Codes durchsucht, blinkt die rote LED für ca. 3 Sekunden.

Code-Identifizierung

Die Code-Identifizierung bietet Ihnen die Möglichkeit, bereits eingegebene Codes, die in der Fernbedienung gespeichert sind, zu bestimmen. So gehen Sie vor:

- Schalten Sie das betreffende Gerät manuell ein.
- Halten Sie die Taste **CODE** für ca. 3 Sekunden gedrückt, bis die rote LED dauerhaft aufleuchtet.
- Drücken Sie die gewünschte Quellentaste (**TV, VCR, DVD, SAT, AUX**) kurz. Die rote LED blinkt.
- Drücken Sie kurz die Taste **CODE**. Die rote LED blinkt noch einmal.
- Um die erste Zahl zu finden, drücken Sie die Zifferntasten von 0 bis 9. Wenn die rote LED kurz ausgeht, ist es die erste gespeicherte Zahl.
- Um die zweite Zahl festzustellen, drücken Sie wiederum die Zifferntasten von 0 bis 9. Wiederholen Sie den Vorgang für die dritte Zahl.
- Die rote LED erlischt, sobald die Taste für die dritte Zahl gedrückt wurde.

Die Code-Identifizierung ist jetzt abgeschlossen.

Normaler Betrieb

Einzelgeräte bedienen

Nachdem Sie die Programmierung Ihrer Fernbedienung für Ihre Audio/Video-Geräte vorgenommen haben, arbeitet die Fernbedienung in den gebräuchlichsten Hauptfunktionen wie die Original-Fernbedienung des jeweiligen Gerätes.

Richten Sie Ihre Fernbedienung auf das gewünschte Gerät und drücken Sie die entsprechende Quellentaste. Benutzen Sie die übrigen Tasten dann wie gewohnt. Bei jeder Übertragung eines Infrarotsignals leuchtet die rote LED kurz auf.

Sie aktivieren die Funktionen nun durch Drücken der entsprechenden Funktionstaste Ihrer Universal-Fernbedienung.

Bitte beachten Sie:

- Unter Umständen ist nicht jede Funktion Ihrer Original-Fernbedienung auf der Universal-Fernbedienung direkt verfügbar.
- Insbesondere bei neueren Geräten ist es möglich, dass die Funktionen unter anderen Tasten als erwartet abgelegt oder gar nicht verfügbar sind.

ALLES-AUS-Funktion

Sie können alle vorprogrammierten Geräte gleichzeitig ausschalten. Gehen Sie wie folgt vor:

- Drücken Sie Taste einmal kurz und sofort noch mal lang (mindestens zwei Sekunden). Jetzt werden alle vorprogrammierten Geräte nacheinander ausgeschaltet.

Einige Geräte lassen sich mit der -Taste ein- und ausschalten. Solche ausgeschalteten Geräte werden nach der Durchführung der ALLES-AUS-Funktion eingeschaltet.

GUIDE - EPG – Elektronisches Programm

Die Taste GUIDE („EPG“ = „Electronic Program Guide“) hat verschiedene Funktion je nachdem, auf welchen Code sie angewendet wird:

- Bei TV- und Satellitencodes (z. B. SAT-TV oder DVB-T) öffnet die Taste das elektronische Fernsehprogramm (EPG).
- Bei DVD-Codes öffnet die Taste das Titel-Menü.
- Bei VCR-Codes können Sie mit der Taste eine Programmierung vornehmen, sofern Ihr Videorekorder über eine ShowView-Funktion verfügt.

Codeliste

TV

ACME 0009
ADA 0026
ADC 0002 0007
ADMIRAL 0019 0108 0002 0001 0047 0000
ADYSON 0003
AGAZI 0002
AGB 0123
AIKO 0003 0009 0004
AIWA 0184 0248 0291
AKAI 0011 0086 0009 0068 0004 0006 0008 0051
0061 0088 0169 0200 0133 0141 0069
AKIBA 0011
AKURA 0169 0074 0002 0009 0011 0071
ALBA 0028 0027 0009 0011 0003 0068 0083 0169
0047 0245 0248 0162 0062
ALBIRAL 0037
ALKOS 0164
ALLORGAN 0157 0026
ALLSTAR 0051
AMPLIVISION 0003
AMSTRAD 0011 0009 0068 0074 0002 0108 0071 0069
0030 0123 0013
ANAM 0009 0065 0109
ANGLO 0009
ANITECH 0009 0002 0043 0109
ANSONIC 0009 0014
ARC EN CIEL 0126 0045 0139
ARCAM 0003
ARISTONA 0169 0051
ARTHUR MARTIN 0158
ASA 0017 0110 0016 0018 0000 0021
ASBERG 0051 0043
ASTRA 0009
ASUKA 0011 0002 0003
ATLANTIC 0169 0003 0051 0157
ATORI 0009
AUDIOSONIC 0009 0003 0169 0011 0051 0139 0157
0090 1062
AUDIOTON 0003
AUSIND 0043
AUTOVOX 0003 0002 0101 0157 0000 0125 0043
BAIRD 0111 0139 0245
BANG & OLUFSON 0199 0000
BARCO 0112
BASIC LINE 0009 0011 0051 0245
BASTIDE 0003
BAUR 0169 0118 0076 0141 0132
BEKO 0042 0083 0034 1064 0007
BEON 0169 0051
BEST 0113
BESTAR 0051 0245
BINATONE 0003
BLACK DIAMOND 0171
BLACK PANTHER LINE 0245
BLACK STAR 0129
BLAUPUNKT 0117 0202 0135 0008 0022 0100
BLUE SKY 0011
BLUE STAR 0120
BONDSTEC 0129
BOOTS 0003

BPL 0120
BRANDT 0127 0045 0022 0036 0126 0139 0046
BRION VEGA 0051 0169 0000
BRITANNIA 0003
BROKSONIC 0920
BRUNS0000 0007
BSR 0131 0026
BTC 0011
BUSH 0028 0027 0032 0009 0011 0019 0205
0039 0051 0068 0169 0107 0115 0131
0139 0167 0245 0248 0024 0132 0120
0062
CAPSONIC 0002
CARREFOUR 0027
CASCADE 0009
CATHAY 0051 0169
CENTRUM 0168 0205
CENTURION 0051 0169
CENTURY 0000
CGE 0129 0047 0131 0043
CIMLINE 0009 0028
CITY 0009
CLARIVOX 0169 0037
CLATRONIC 0009 0011 0051 0002 0083 0003 0129 0030
0043
COMBITECH 0248
CONCORDE 0009
CONDOR 0198 0051 0083 0003 0245
CONTEC 0003 0009 0027 0030 0029
CONTINENTAL EDISON 0022 0111 0036 0045 0126 0139
0046
COSMEL 0009
CROSLEY 0129 0131 0000 0043
CROWN 0009 0169 0083 0047 0051 0245 0121
0043
CS ELECTRONICS 0011 0129 0003
CTC 0129
CTC CLATRONIC 0014
CYBERCOM 0177 0038 0171 0002 0009 0206 0205
0207 0208 0210 0169 0042 0044 0127
0047 0061 0063 0067 0068 0103 0107
0115 0154 0168 0185 0228 0209 0343
0924 0933 0248 0291
CYBERMAXX 0177 0038 0171 0002 0009 0206 0200
0205 0207 0208 0210 0211 0169 0015
0042 0044 0047 0048 0049 0061 0063
0067 0068 0087 0103 0107 0115 0127
0154 0155 0168 0170 0185 0228 0229
0209 0218 1005 0894 0343 0924 0933
0248 0291
CYBERTRON 0011
CYTRON 0177 0038 0171 0002 0009 0206 0200
0205 0207 0208 0210 0211 0169 0015
0042 0044 0047 0048 0049 0061 0063
0067 0068 0087 0103 0107 0115 0127
0154 0155 0168 0170 0185 0228 0229
0209 0218 1005 0894 0343 0924 0933
0248 0291
DAEWOO 0094 0009 0191 0003 0051 0115 0245
DAINICHI 0011
DANSAI 0002 0169 0051
DANTAX 0171 0161 0169 0088 0034 0113
DATSURA 0121
DAYTON 0009
DAYTRON 0245
DE GRAAF 0019 0006 0033
DECCA 0003 0169 0004 0051 0123 0030
DELL 0025

DESMET	0051	0169					
DIGITOR	0227	0228					
DISNEY	0148						
DIXI	0009	0169	0051				
DTS	0009						
DUAL	0177	0038	0171	0002	0009	0206	0207
	0208	0169	0042	0044	0127	0047	0061
	0063	0067	0068	0003	0103	0107	0115
	0126	0131	0139	0154	0160	0168	0210
	0228	0343	0924	0933	0248	0291	0125
	0089						
DUAL-TEC	0009	0131	0003				
DUMONT	0003	0014	0017	0018	0000		
DURABRAND	0228	1006	1007	1008	1009	0933	1085
	1086	1087	1088				
DUX	0169						
DYNATRON	0051	0169					
ELBE	0108	0157	0037				
ELCIT	0000						
ELECTRO TECH	0009						
ELEKTA	0120						
ELIN	0051	0003	0169	0016	0018		
ELITE	0011	0051					
ELMAN	0014	0131					
ELTA	0009						
EMERSON	0141	0127	0000				
ERRES	0169	0051					
ESC	0245						
ETRON	0009						
EURO-FEEL	0002						
EUROLINE	0149	0169	0088				
EUROMANN	0002	0051	0003				
EUROPHON	0003	0014	0051	0131	0123		
EXPERT	0157						
FENNER	0009	0115					
FERGUSON	0127	0166	0035	0169	0036	0050	0052
	0111	0163	0037				
FIDELITY	0003	0019	0068	0074	0096		
FINLANDIA	0019	0006	0110	0128			
FINLUX	0061	0087	0063	0003	0004	0016	0167
	0110	0131	0157	0169	0051	0017	0018
	0014	0000	0123	0043			
FIRSTLINE	0003	0129	0009	0051	0062	0026	
FISHER	0006	0003	0018	0083	0131	0000	0027
	0029	0040					
FLINT	0051	0113					
FORMENTI	0001	0169	0003	0131	0133	0000	0043
	0125						
FORTRESS	0001	0000					
FRONTECH	0019	0002	0009	0068	0118	0129	0120
	0021						
FUJITSU	0116	0004	0157				
FUNAI	0002	0026					
GALAXY	0047	0083					
GBC	0009	0027	0131				
GEC	0169	0003	0004	0041	0051	0141	0123
	0132						
GELOSO	0019	0009	0131				
GENERAL TECHNIC	0009	0248					
GENEXXA	0011	0051	0021				
GOLDSTAR	0084	0129	0003	0009	0019	0051	0131
	0169	0171	0261	0012	0093		
GOODMANS	0009	0111	0002	0004	0027	0169	0028
	0051	0068	0115	0127	0171	0245	0283
	0093						
GORENJE	0083						
GPM	0011						
GRAETZ	0141	0142	0021				
GRANADA	0127	0019	0003	0006	0169	0027	0031
	0051	0054	0004	0064	0133	0138	0128
	0040	0043	0123				
GRANDIN	0009	0169	0011	0245	0120		

GRUNDIG	0117	0091	0114	0101	0135	0008	0017
	0136	0043					
H & B	0343	0228					
HAAZ	0228						
HALIFAX	0002	0003					
HAMPTON	0003						
HANSEATIC	0009	0003	0027	0169	0051	0083	0118
	0131	0141	0007	0026			
HANTAREX	0009	0123					
HARWOOD	0171						
HCM	0002	0003	0009	0074	0120		
HIFIVOX	0139						
HINARI	0171	0009	0011	0027	0051	0006	0169
	0248	0043	0137				
HISAWA	0011	0113	0120				
HISENSE	0156						
HITACHI	0027	0019	0085	0134	0153	0213	0140
	0144	0003	0118	0004	0016	0023	0041
	0045	0047	0131	0133	0138	0139	0141
	1013	0021	0046	0033	0123	0142	
HORNYPHON	0051						
HOSHAI	0011						
HUANYU	0003	0115					
HYGASHI	0003						
HYPER	0003	0009	0129	0131			
HYPSON	0002	0003	0051	0169	0120		
HYUNDAI	1010						
ICE	0009	0002	0003	0011	0051	0068	
IMPERIAL	0047	0051	0083	0129	0131	0021	0043
INDESIT	0024	0101					
INDIANA	0051	0169					
INGELEN	0021						
INGERSOL	0009						
INNO HIT	0009	0011	0003	0004	0051	0169	0245
	0093	0123					
INNOVATION	0171	0111	0002	0009	0169	0061	0067
	0068	0103	0107	0115	0154	0168	0177
	0248	0291					
INTERBUY	0009	0129	0109				
INTERFUNK	0051	0129	0169	0139	0141	0000	0021
INTERTRONIC	0894						
INTERVISION	0002	0003	0014	0109			
IRRADIO	0009	0011	0051	0169	0068		
ISUKAI	0011						
ITC	0003	0131					
ITS	0011	0051	0068	0120			
ITT	0061	0009	0143	0031	0133	0141	0021
	0142	0132					
ITT/NOKIA	0133	0142	0021				
ITV	0169	0171	0009	0088	0245		
JEC	0164						
JVC	0051	0053	0027	0068			
KAISUI	0009	0011	0003	0120			
KAMOSONIC	0003						
KAMP	0003						
KAPSCH	0157	0021					
KARCHER	0169	0003	0009	0016	0037		
KENDO	0019	0014	0028	0108	0245		
KENNEDY	0131	0157					
KINGSLEY	0003						
KNEISSEL	0174						
KOLSTER	0051						
KONKA	0047	0068	0229	0011			
KORPEL	0051	0169					
KORTING	0000						
KOYODA	0009						
KTV	0003						
KURO	0121						
KYOTO	0037						
LENCO	0009	0245					

PROFILO 0171
 PROFI-TRONIC 0051
 PROLINE 0004 0051 0062
 PROSONIC 0161 0169 0003 0015 0042 0088 0107 0200
 0068 0245
 PROTECH 0002 0003 0009 0169 0014 0051 0129 0131
 0132 0113
 PROVISION 0169 0171
 PYE 0169 0051 0068
 PYMI 0009
 QUASAR 0129
 QUELLE 0169 0205 0002 0003 0016 0022 0051 0129
 0131 0135 0141 0017 0018 0026 0030
 QUESTA 0027
 RADIOLA 0051 0169
 RADIOMARELLI 0129 0000 0123
 RADIONETTE 0016 0018
 RADIOTONE 0051 0007
 RANK 0017 0027
 RBM 0017
 RCA 0031
 REDIFFUSION 0141
 REVOX 0051 0169
 REX 0019 0002 0108 0157 0021
 RFT 0000 0007
 R-LINE 0051 0169
 ROADSTAR 0002 0009 0011 0245
 ROBOTRON 0000
 RTF 0000
 SABA 0127 0111 0126 0036 0045 0139 0141 0245
 0142 0046 0000 0123 0021
 SACCS 0037
 SAISHO 0028 0002 0003 0009 0248 0030 0123 0013
 SALORA 0019 0031 0047 0061 0107 0108 0118 0131
 0138 0141 0093 0121 0128 0132 0021
 SAMBERS 0014 0169 0043 0123
 SAMSUNG 0090 0104 0009 0051 0172 0083 0002 0160
 0003 0004 0312 0030 0105 0093
 SANDRA 0003 0009
 SANSUI 0051 0920
 SANYO 0004 0006 0031 0003 0027 0016 0018 0083
 0127 0160 0131 0029 0030 0040 0043
 SAVILLE 0248
 SBR 0041 0169
 SCHAUB LORENZ 0141 0021 0142
 SCHNEIDER 0177 0003 0169 0011 0051 0068 0131 0139
 0160 0245 0264 0071 0125
 SCHWAIGER 1024
 SEG 0171 0002 0205 0003 0169 0009 0014 0027
 0088 0129 0131 0043
 SEI-SINUDYNE 0014 0013 0021 0026 0075 0123 0000
 SELECO 0019 0027 0131 0108 0157 0021
 SENCORA 0009
 SENTRA 0164
 SHARP 0001 0059 0005 0027 0187 0188 0029
 SHORAI 0026
 SIAREM 0014 0131 0000 0123
 SICATEL 0037
 SIEMENS 0008 0022 0200 0135 0029
 SIERRA 0051
 SIESTA 0160
 SILVER 0027
 SINGER 0014 0131 0129 0228 0000
 SINUDYNE 0014 0131 0169 0028 0000 0075 0013 0026
 SKANTIC 0138 0021
 SKYMASTER 0016
 SKYWORTH 0228
 SOLAVOX 0092 0021
 SONITRON 0006 0031

SONOKO 0009 0002 0169 0003 0051 0245
 SONOLOR 0006 0021
 SONTEC 0051 0169 0160
 SONY 0165 0130 0183 0106 0076 0027 0127 0009
 0004 0182 0029 0030
 SOUND & VISION 0011 0014
 SOUNDWAVE 0051 0169
 STANDARD 0003 0009 0011 0051 0245
 STARLIGHT 0169
 STENWAY 0120
 STERN 0019 0157 0021
 SUNKAI 0009 0026 0062
 SUNWOOD 0009 0051
 SUPERLA 0003
 SUPERTECH 0118
 SUPRA 0009
 SUSUMU 0011
 SUTRON 0009
 SYDNEY 0003
 SYSLINE 0169
 TANDBERG 0157 0026
 TANDY 0001 0003 0004 0011 0133 0021
 TASHIKO 0003 0019 0027 0041 0056 0128
 TATUNG 0051 0003 0004 0169 0123
 TCM 0177 0038 0171 0002 0009 0206 1015 1017
 1119 0205 0207 0208 0210 0169 0042 0044
 0047 0061 0063 0067 0068 0103 0107 0115
 0127 0154 0168 0185 0211 0228 0209 1005
 0343 0924 0933 0248 0291
 TEC 0003 0009 0129 0131 0133
 TECHNICS 0065
 TECHNISAT 0154
 TELEAVIA 0022 0036 0045 0111 0126 0139
 TELEFUNKEN 0166 0111 0127 0190 0022 0035 0163 0101
 0102 0036 0050 0051 0052 0078 0108 0126
 0139 0079
 TELETECH 0169 0009 0088 0129 0113
 TELETON 0003 0157 0118 0132
 TENSAI 0011 0168 0018 0051 0026
 TESMET 0051
 TEVION 0177 0038 0171 0002 0009 0206 1015 0200
 0205 0207 0208 0210 0211 0169 0015 0042
 0044 0047 0048 0049 0061 0063 0067 0068
 0087 0103 0107 0115 0127 0154 0155 0168
 0170 0185 0228 0229 0209 0214 0218 1005
 1016 0894 0343 0924 0933 0248 0291 1064
 TEXET 0003
 THOMSON 0166 0127 0111 0003 0022 0036 0045 0176
 0101 0102 0050 0051 0052 0126 0139 0163
 0185 0245 0046
 THORN 0004 0018 0169 0035 0054 0111 0127 0141
 0164 0037
 TOKAI 0004 0051
 TOKYO 0003
 TOMASHI 0120
 TOSHIBA 0117 0164 0189 0027 0146 0017 0920 0082
 TOWADA 0131 0021
 TRIUMPH 0013 0123 0082
 UHER 0051 0157 0021 0043
 ULTRAVOX 0003 0014 0129 0131 0133 0000
 UNITED 0088 0169
 UNITED QUICK STAR 0245
 UNIVERSUM 0102 0002 0016 0018 0051 0061 0169 0083
 0110 0122 0129 0131 0143
 UNIVOX 0037
 VESTEL 0019 0051 0169 0171 0083 0092 0103 0107
 0118 0129 0131 0138 0168 0195 0205 0021
 1014
 VEXA 0169 0009
 VICTOR 0027 0051 0065
 VIDEO SYSTEM 0051
 VIDEOLOGIQUE 0011 0003

VIDEON 0248
 VIDEOSAT 0129
 VISIOLA 0003
 VISION 0051
 VISOREX 0096
 VISTAR 0133
 VORTEC 0051 0169
 VOXSON 0019 0051 0108 0021 0043 0000
 WALTHAM 0003 0133 0138 0037
 WATSON 0051 0169
 WATT RADIO 0003 0014 0131 0037
 WEGA 0000 0027
 WELTBlick 0051 0169
 WESTON 0131
 WHARFEDAILE 0099
 WHITE WESTINGHOUSE 0169 0003 0014 0043
 YAKUMO 1012
 YOKO 0009 0011 0051 0169 0002 0003
 YORX 0011
 ZANUSSI 0019 0157 0108

DUMONT 0266 0257 0231 0258
 ELTA 0275
 EMERSON 0231 0256 0301 0339
 ESC 0245
 ETZUKO 0275
 FERGUSON 0294 0259 0271 0278 0293 0281 0305
 FIDELITY 0311 0231
 FINLANDIA 0266 0257 0258
 FINLUX 0266 0298 0257 0231 0258 0293 0237
 FIRSTLINE 0266 0275 0233 0265 0298 0256
 FISHER 0258 0279
 FLINT 0233
 FORMENTI-PHEONIX 0257
 FRONTECH 0250
 FUJITSU 0231
 FUNAI 0231 0339
 GALAXY 0231
 GBC 0275 0250
 GEC 0257
 GELOSO 0275
 GENERAL 0250
 GENERAL TECHNIC 0262 0233 0311 0248
 GOLDHAND 0275
 GOLDSTAR 0231 0256
 GOODMAN'S 0275 0250 0259 0256 0231 0245 0283 0282
 GO-VIDEO 0338 0367 0971
 GRAETZ 0258 0293
 GRANADA 0257 0266 0240 0258 0271
 GRANDIN 0275 0250 0256 0231 0245
 GRUNDIG 0273 0270 0263 0235 0243 0257 0260 0272
 0275 0286 0287 0290 0315 0271 0288
 HAAZ 0233
 HANSEATIC 0257 0256
 HCM 0275 0288
 HINARI 0275 0233 0248 0288 0301
 HISAWA 0233
 HITACHI 0266 0257 0268 0231 0293 0387
 HYPSON 0233 0275
 IMPEGO 0250
 IMPERIAL 0231
 INNO HIT 0250 0257 0275 0245
 INNOVATION 0233 0311 0262 0248 0291
 INTERBUY 0256
 INTERFUNK 0257 0258
 INTERVISION 0231
 IRRADIO 0275 0256
 ITT 0237 0293 0258 0292
 ITV 0256 0245
 JVC 0294 0295 0293 0400
 KASUI 0275
 KARCHER 0257
 KENDO 0233 0250 0265 0300 0245 0236 0237
 KENWOOD 0293
 KORPEL 0275
 LENCO 0245
 LEYCO 0275
 LG 0231 0256 0261 0907
 LIFE 0291 0256
 LIFETEC 0233 0311 0262 0269 0319 0256 0248 0291
 0338 0905 0906
 LOEWE 0267 0325 0262 0257 0256 0271
 LOGIK 0275
 LUMATRON 0274 0245
 LUXOR 0298 0258 0237 0281
 MAGNASONIC 0258
 MAGNAVOX 0914 0285
 MAGNUM 0291
 MANESTH 0275 0265

VCR

AIWA 0230 0233 0256 0293 0231 0248 0291
 AKAI 0300 0329 0307 0237 0236 0238 0239 0293
 AKIBA 0275
 AKURA 0275 0244 0293
 ALBA 0275 0233 0250 0245 0248 0246 0247
 ALLORGAN 0311
 AMBASSADOR 0250
 AMSTRAD 0253 0231 0254
 ANITECH 0275
 APEX 0949
 ASA 0257 0256
 ASUKA 0275 0257 0231 0256
 BAIRD 0259 0231 0258 0245 0237 0293
 BASIC LINE 0275 0233 0250 0245
 BAUR 0263 0257
 BESTAR 0250 0245
 BLACK PANTHER LINE 0245
 BLAUPUNKT 0263 0257 0262 0260 0309 0325 0271
 BONDSTEC 0250
 BRANDT 0303 0305
 BROKSONIC 0277 0967
 BUSH 0275 0233 0245 0248 0246 0247 0288
 CATRON 0250
 CGE 0231 0293
 CIMLINE 0275 0233
 CINEVISION 0256
 CLATRONIC 0250
 COMBITECH 0248
 CONDOR 0250 0245
 CROWN 0275 0250 0245
 CYBERCOM 0233 0311 0262 0269 0319 0256 0248 0291
 0338 0905 0906
 CYBERMAXX 0233 0311 0262 0269 0319 0256 0248 0291
 0338 0905 0906
 CYTRON 0233 0311 0262 0269 0319 0256 0248 0291
 0338 0905 0906
 DAEWOO 0274 0250 0265 0319 0245 0971
 DANSAI 0275
 DANTAX 0233
 DAYTRON 0245
 DE GRAAF 0266 0257
 DECCA 0257 0231 0293
 DUAL 0233 0256 0257 0311 0262 0319 0293 0248
 0291 0338 0905 0906

MARANTZ 0257 0271 0281 0299
MATSUI 0233 0256 0248 0301
MEDIATOR 0257
MEDION 0233 0311 0262 0269 0319 0256 0248 0291
0338 0905 0906
MELECTRONIC 0231
MEMOREX 0240 0256 0231 0258 0279
MEMPHIS 0275
METZ 0262 0263 0267 0273 0325 0271
MICROMAXX 0233 0311 0262 0269 0319 0256 0248 0291
0338 0905 0906
MICROSTAR 0233 0311 0262 0269 0319 0256 0248 0291
0338 0905 0906
MIGROS 0231
MINERVA 0263 0271
MITSUBISHI 0298 0257 0289 0294 0231
MULTITECH 0275 0250 0257 0231
MURPHY 0231
NATIONAL 0262 0260
NEC 0294 0293 0299
NECKERMANN 0257 0293 0301
NEI 0257
NESCO 0275
NIKKAI 0250 0302
NOKIA 0240 0300 0307 0258 0237 0292 0293
NORDMENDE 0294 0293 0303 0305
OCEANIC 0240 0231 0293
OKANO 0233 0300
ORION 0234 0233 0304 0248 0283 0301 0246
ORSON 0231
OSAKI 0275 0231 0256
OTTO VERSAND 0257
PALLADIUM 0275 0300 0256 0271 0293
PANASONIC 0262 0267 0260 0314 0321 0325 0970
PATHE CINEMA 0301
PATHE MARCONI 0293
PENTAX 0266
PERDIO 0231
PHILCO 0299
PHILIPS 0235 0257 0290 0315 0327 0286 0285 0242
0271 0293 0969
PHONOLA 0257
PIONEER 0294 0257 1084
POLAROID 0949
PORTLAND 0250 0245
PRINZ 0231
PRO2 0233 0311 0262 0269 0319 0256 0248 0291
0338 0905 0906
PROFEX 0275
PROLINE 0231 0288
PROSONIC 0233 0245
PYE 0257
QUARTZ 0258
QUELLE 0257 0263 0258 0231 0271 0301
RADIOLA 0257
REX 0293
RFT 0250 0257
ROADSTAR 0275 0256 0245
SABA 0324 0245 0281 0293 0303 0305
SAISHO 0275 0233 0248 0301
SALORA 0298 0258 0237 0292
SAMSUNG 0311 0312 0338 0963
SAMURAI 0250
SANSUI 0294 0244 0293 0920
SANYO 0284 0258 0279
SAVILLE 0248
SBR 0257
SCHAUB LORENZ 0258 0237 0231 0293

SCHNEIDER 0275 0233 0265 0250 0257 0256 0231 0264
0245
SEG 0275
SEI-SINUDYNE 0257
SELECO 0293
SENTRA 0250
SENTRON 0275
SHARP 0240 0241 0328 0281
SHINTOM 0275 0258
SHIVAKI 0256
SIEMENS 0263 0256 0258 0271
SILVA 0256
SINUDYNE 0257
SOLAVOX 0250
SONOKO 0245
SONOLOR 0240
SONTEC 0256
SONY 0232 0308 0309 0310 0313 0249 0251 0255
0402
STANDARD 0245
STRONG 0244
SUNKAI 0233
SUNSTAR 0231
SUNTRONIC 0231
SUNWOOD 0275
SYLVANIA 0339 0231
TAISHO 0233
TANDBERG 0263
TASHIKO 0240 0231
TATUNG 0257 0231 0293
TCM 0233 0256 0311 0262 0269 0319 0375 0248
0291 0338 0905 0906
TEC 0250
TECHNICS 0262 0260
TELEAVIA 0293
TELEFUNKEN 0306 0294 0324 0295 0323 0280 0293 0303
0305
TENOSAL 0275
TENSAI 0275 0231 0256
TEVION 0233 0311 0262 0269 0319 0256 0248 0291
0338 0905 0906
THOMSON 0294 0324 0295 0323 0326 0245 0242 0293
0305
THORN 0258 0293 0301
TIVO 0242
TOKAI 0275 0256
TONSAI 0275
TOSHIBA 0320 0257 0265 0298 0319 0362 0293
TOWADA 0275
TOWIKA 0275
TRIUMPH 0301
TVA 0250
UHER 0256
UNITED QUICK STAR 0245
UNIVERSUM 0290 0235 0263 0257 0315 0256 0231 0237
0239 0253 0271
VICTOR 0294 0295
VIDEON 0233 0262 0311 0248
WELTBlick 0256
YAMISHI 0275
YOKAN 0275
YOKO 0275 0250 0256
ZENITH 0256

Kabel

AUSTAR 0494
BMB 0636

BT	0554	BARCOM	0424
CABLE AND WIRELESS	0606	BEST	0428 0424
CABLECRYPT	0474	BLAUPUNKT	0439
CABLETIME	0448 0449 0450	BOCA	0419 0502
CANAL PLUS	0474	BRAIN WAVE	0444 1131
CLYDE CABLEVISION	0452	BRANDT	0565 0566 0567 0574
COMCRYPT	0474	BSKYB	0584 0555
CRYPTOVISION	0458	BT SATELLITE	0574
EURODEC	0603	BUSH	0508 0562 0410
FILMNET	0474	CANAL SATELLITE	0569 0599
FILMNET CABLECRYPT	0474	CANAL+	0569 0599
FILMNET COMCRYPT	0474	CHAPARRAL	0507
FOXTEL	0602	CHESS	0547 0586
GEC	0452	CITYCOM	0508 0640 0459
GI	0494 0554	CLATRONIC	0444
IMPULSE	0554	CLEMENS KAMPHUS	0491
JERROLD	0554 0494	CNT	0409
KABELVISION	0554	COLUMBUS	0477
LYONNAISE	1183	COMAG	0471
MARMITEK	0636	COMMLINK	0408
MELITA	0554	COMTECH	0456
MNET	0602 0474	CONDOR	0428 0640
MOTOROLA	0494	CONNEXIONS	0438 0454
MOVIE TIME	0551	CONRAD	0640 1156
MULTICHOICE	0474 0602	CONTEC	0456 0459
NOOS	1143 1158 1175 1183	COSAT	0462
NTL	0606	CROWN	0419
NUMERICABLE	0603	CYBERCOM	0412 0413 0423 0428 0442 0493 0504 0511 0514 0546 0566 0583 0586 0587 0618 0619
OPTUS	0494	CYBERMAXX	0412 0413 0423 0428 0442 0466 0478 0484 0493 0504 0511 0514 0535 0546 0566 0583 0586 0587 0618 0619 0644 0650 0652 0653 1130 1138 1137
PACE	0606	CYTRON	0412 0413 0423 0428 0442 0466 0478 0484 0493 0504 0511 0514 0535 0546 0566 0583 0586 0587 0618 0619 0644 0650 0652 0653 1130 1138 1137
PHILIPS	0487	DAERYUNG	0438
PIONEER	0518 0521	DANSAT	0410
PVP	0554	D-BOX	0564 0604
SAMSUNG	1148	DECCA	0460
SCIENTIFIC ATLANTA	0524 0525	DEW	0456
STS	0551	DIAMOND	0461
TELE+1	0474	DIGIALITY	0640
TELEPIU	0474	DISKXPRESS	0424 0454
TELEWEST	0606 0554	DITRISTRAD	0462
UNITED	0554	DMT	0412
UPC	1143 1175 1184	DNT	0438 0552
VISIOSAT	0487	DONG WOO	0501

SAT

AKAI	0552	DRAKE	0557 0463
ALBA	0508 0562 0405 0407	DREAMBOX	0658
ALDES	0408 0409	DStv	0602
ALLSAT	0462 0410 0552	DUAL	0412 0413 0423 0428 0493 0504 0511 0566 0583 0586 0587 0618 0514
ALLSONIC	0408 0428	ECHOSTAR	0640 0581 0586 0425 0481 0578 0579 0580 0657 0659 0464 0465 0467
AMPERE	0422	EINHELL	0408 0417 0405 0419
AMSTRAD	0584 0555 0541 0415 0416 0417 0419	ELEKTA	0409
ANKARO	0408 0428 0424	ELTA	0428 0462 0405 0552
ANTTRON	0405 0407	EMANON	0405
APOLLO	0405	EMME ESSE	0428 0508 0491
ARCON	0415 0422 1155 1144 1153 0424 0463	EMTECH	1162
ARMSTRONG	0419	EP SAT	0508 0491
ASAT	0552	E-TEK	1140
AST	0435	EUROPHON	0640
ASTON	0594 0406	EUROSAT	0419
ASTRA	0429 0419 0431 0432 0502	EUROSKY	0428 0640 1156 0419
ASTRO	0428 0439 0569 0407 0409	EUROSPACE	0468
AUDIOTON	0462 0407	EUROSTAR	0438 0419
AURORA	0602		
AUSTAR	0602 0643 0642		
AXIS	0428 0415 0432 0456		

EVA 0588 0589
 EXATOR 0405 0407
 FERGUSON 0508 0472 0603 0410 0473
 FIDELITY 0415 0417
 FINLANDIA 0508
 FINLUX 0508 0429 0608 0475 0480 0487
 FINNSAT 0603 0456
 FORCE 0577 0553 0535
 FORTEC STAR 0470
 FOXTEL 0602 0643 0584
 FRACARRO 0562
 FRANCE SATELLITE/TV 0477
 FREECOM 0405 0489
 FTE 0422 0496
 FUBA 0548 0439 0428 0438 0405 0424 0431 0477
 0480 0552
 FUNTACH 0587
 GALAXIS 0428 0408 0462 0478 0484 0535 0582 0583
 0602 0619 0432 0456
 GALAXY 0424
 GLOBECAST 1141
 GLOBO 1156
 GMI 0419
 GOLDSTAR 0489
 GOODING 0483
 GOODMANS 0508
 GRANADA 0429
 GROTHUSEN 0405 0489
 GRUNDIG 0439 0436 0483 0495 0508 0544 0469 0602
 0584 0407 0550
 HANDAN 0547 1167
 HANSEATIC 0504
 HANTOR 0444 0405 0501
 HANURI 0409
 HELIOCOM 0422
 HIRSCHMANN 0439 0522 0547 0548 1156 1165 1174 0487
 0488 0491 0558
 HISAWA 0444
 HITACHI 0508 0537
 HOUSTON 0462
 HUMAX 0485 0517 0582
 HUTH 0408 0411 0444 0462 0419 0491
 HYUNDAI 0486
 IMPERIAL 0562
 INNOVATION 0428 0493 0504 0511 0583 0586 0587 0618
 INTERTRONIC 0419
 INTERVISION 0462
 IRDETO 0602
 ITT/NOKIA 0429 0508 0548 0454 0487 0537
 JOHANSSON 0444
 JSR 0462
 JVC 0483
 KATHREIN 0549 0617 0631 0607 0635 0439 0459 0496
 0498 0499 0507 0552
 KOSMOS 0489 0491 0496
 KR 0407
 KREISELMEYER 0439
 KYOSTAR 0405
 LASAT 0428 0565 0566 0567 1156 1157 0409 0500
 0501 0502
 LENCO 0405 0489 0503
 LENG 0444
 LENNOX 0462
 LENSON 0479
 LG 0489
 LIFE 0583
 LIFESAT 0412 0413 0423 0428 0442 0493 0504 0511
 0514 0546 0566 0583 0586 0587 0618 0619

LIFETEC 0412 0413 0423 0428 0442 0466 0478 0484
 0493 0504 0511 0514 0535 0546 0566 0583
 0586 0587 0618 0619 0644 0650 0652 0653
 1130 1138 1137
 LION 0468
 LORENTZEN 1156
 LORRAINE 0489
 LUPUS 0428
 LUXOR 0417 0429 0548 0537
 MACAB 0603
 MANHATTAN 0462 0508 0557 0633 0421 0409
 MARANTZ 0552
 MARMITEK 0641
 MARMITEK OCTOPUS 0655
 MASCOM 0409
 MASPRO 0483 0508 0507 0558
 MATSUI 0483 0574
 MB 0504
 MBOX 0442
 MEDIABOX 0569
 MEDIAMARKT 0419
 MEDIASAT 0569 0432
 MEDION 0412 0413 0423 0428 0442 0466 0478 0484
 0493 0504 0511 0514 0535 0546 0566 0583
 0586 0587 0618 0619 0644 0650 0652 0653
 1130 1139 1138 1137 1181
 MEGA 0552
 METRONIC 0408 0575 0612 0613 0614 0615 0632 0409
 0424 0405 0407
 METZ 0439
 MICRO TECHNOLOGY 0468
 MICROMAXX 0412 0413 0423 0428 0442 0466 0478 0484
 0493 0504 0511 0514 0535 0546 0566 0583
 0586 0587 0618 0619 0644 0650 0652 0653
 1130 1139 1138 1137
 MICROSTAR 0412 0413 0423 0428 0442 0466 0478 0484
 0493 0504 0511 0514 0535 0546 0566 0583
 0586 0587 0618 0619 0644 0650 0652 0653
 1130 1138 1137
 MINERVA 0483 0439
 MITSUBISHI 0508 0439 0574
 MITSUMI 0502
 MORETV 0644 0423 1130 1181
 MORGAN SYDNEY 0611
 MORGANS 0611 0419 0502 0552
 MULTICHOICE 0602
 MULTISTAR 0496 0501
 MULTITEC 0586 0587
 MURATTO 0437 0489
 NAVEX 0444
 NEC 0509 0510
 NEUHAUS 0462 0479 0432
 NEXTWAVE 0414 0585
 NIKKO 0419
 NOKIA 0530 0564 0425 0429 0508 0548 0563 0531
 0454 0487
 NOMEX 0622
 NORDMENDE 0549 0472 0508 0603 0405 0409
 NOVIS 0444
 OAK 0424
 OCEANIC 0461 0468
 OCTAGON 0405 0407 0456
 OKANO 0419 0491 0496
 OPTEX 0462 0459 0656
 OPTUS 0602
 ORBIT 0435
 ORBITECH 0405
 ORIGO 0468
 OSAT 0407
 OTTO VERSAND 0439
 PACE 0584 0555 0439 0559 0527 0508 0410 0617

WINERSAT	0444
WISI	0435 0437 0438 0439 0508 0533 0538 0539 0540 0597 0625 0626 0627 0628 0629
WITTENBERG	0415
WOORISAT	0409
WYSI	1156
ZEHNDER	0428 0437 0635 0541 0631 0632 0409 0424 0496 0498
ZODIAC	0407

Laser Disc

DENON	0252 0318
GRUNDIG	0318
MITSUBISHI	0318
NAD	0318
PIONEER	0318
TELEFUNKEN	0318
THORN	0322

DVD

ACCOUSTIC SOLUTIONS	0383 0350
AEG	0894 0333
AFREEY	0386
AIRIS	0357
AIWA	0383 0377
AKAI	0369 0333 0382 0350 0894
AKASHI	0346
ALBA	0384 0350 0381 0357 0370 0351
ALL-TEL	0333
AMES	0383
AMSTRAD	0350
AMW	1053 1054
ANABA	0961
ANSONIC	0356
APEX	0921 0384 0357 0911 0390 0913 1083 0949
ARENA	0923
ASPIRE	0952
A-TREND	0347
AUDIOSONIC	0382 1062
AUDIOVOX	0942
AXION	0942
B & K	0978
BAIER	0349
BAZE	0357
BEKO	1064
BLACK DIAMOND	0350
BLAUPUNKT	0384
BLUE NOVA INTERNATIONAL	1051
BLUE SKY	0373 0357 0350
BOMAN	0894 0351
BRANDT	0373 0360 0362
BROKSONIC	0920 0967
BUSH	0384 0382 0350 0381 0356
CAMBRIDGE	0376
CELESTIAL	0357
CENTREX	0357
CENTRIOS	0932 0951 0954 0955
CENTRON	0932
CENTRUM	0346 0926 0928 0350 0927
CINETEC	0350
CINEVISION	0375
CLASSIC	0383
CLATRONIC	0357 0894
CMI	0923

COBY	0332 0916 0946 0947 0357 1051 0948
CONTEL	0894
CRITERION	0344
CROWN	0373 0382
C-TECH	0341
CURTIS	0950 0948
CYBERCOM	0356 0930 0932 0330 0335 0339 0340 0341 0342 0345 0352 0358 0371 0923 0375 0343 0924 0933 0338 0334 0344 0664 0372 0373
CYBERHOME	0347 0912 0985 1075
CYBERLINK	1101
CYBERMAXX	0356 0930 0373 0932 0330 0335 0339 0340 0341 0342 0345 0352 0358 0371 0895 0896 0897 0898 0899 0900 0901 0902 0903 0904 0923 0893 0959 1069 1070 1071 1067 1066 1068 1117 1118 0905 0343 0924 0933 0375 0906 0338 0372 0334 0344 0664 0894
CYTRON	0356 0930 0373 0932 0330 0335 0339 0340 0341 0342 0345 0352 0358 0371 0380 0895 0896 0897 0898 0899 0900 0901 0902 0903 0904 0923 0893 0959 1069 1070 1071 1067 1066 1068 1117 1118 0905 0343 0924 0933 0375 0906 0338 0372 0334 0344 0664 0894
DAEWOO	0353 0354 0965 0355 0347 0380 0925 0971
DANSAI	0351
DAYTRON	0925
DCE	0356
DENON	0364 0389
DENVER	0381 1051 0894
DENZEL	0392
DESAY	0958
DIAMOND	0373 0341
DIGIFRAME	0930
DIGIHOME	0350
DIGITOR	0382
DIGITREX	0357
DIGITRON	0386
DIGIX	0962
DIK	0356
DISNEY	0339 0902
DiViDo	0380
DIVX	0375 0932
DK DIGITAL	0356
DMTECH	0351 0333
DRAGON SYSTEMS	0356
DUAL	0350 0356 0984 0383 0956 0373 0330 0335 0337 0340 0392 0341 0342 0345 0352 0358 0371 0923 0351 0333 0343 0338 0372 0334 0344 0664 0375 0924 0933
DURABRAND	0333 0375 0356 0933 1085 1086 1087 1088
DVD	1024 0929
ELTA	0365 0382 0894 0333
ELTAX	1051
EMERSON	0380 1057 0339 0375
ENCORE	0386
ENZER	0392
ESA	0956
EUROLINE	0894
FARENHEIT	0960
FERGUSON	0373
FINLUX	0375 0357 0351
FINTEC	0350
FIRSTLINE	0373
FISHER	0378
FUNAI	0339
GE	0384
GOLDEN SPHERE	0341
GOLDSTAR	0375 0907 0972
GOODMANS	0373 0382 0350 0333 0351
GO-VIDEO	0383 1059 1061 0338 0367 0971 0351
GPX	0910

GRADIENTE	0373									0896	0897	0898	0899	0900	0901	0902	0903
GRAETZ	0392									0904	0923	0893	0959	1069	1070	1071	1067
GRAN PRIX	0356									1066	1068	1115	1116	1117	1118	0905	0343
GRANDIN	0357									0924	0933	0375	0906	0338	0372	0334	0344
GRUNDIG	0385	0370	0380	0373	0378	0376	0350	0333	MEMOREX	0356	0339	0920					
H & B	0350	0343							MERIDIAN	0362							
HAAZ	0341	0342							METZ	0368	0350	0922					
HANSEATIC	0375	0351	0333						MICROMAXX	0356	0893	0930	0373	0932	0330	0335	0339
HARMON/KARDON	0395									0340	0341	0342	0345	0352	0358	0371	0895
HCM	0894									0896	0897	0898	0899	0900	0901	0902	0903
HE	0383									0904	0923	0959	1069	1070	1071	1067	1066
HITACHI	0367	0368	0392	0387	0350					1068	1117	1118	0905	0343	0924	0933	0375
HITEKER	0357								MICROMEGA	0370	0906	0338	0372	0334	0344	0664	0894
HOHER	0356								MICROSOFT	0399							
HOME ELECTRONICS	0383								MICROSTAR	0356	0930	0373	0932	0330	0335	0339	0340
HOMITA	0934	0935	0936	0937	0938					0341	0342	0345	0352	0358	0371	0895	0896
HOYO	0392									0897	0898	0899	0900	0901	0902	0903	0904
HYUNDAI	0351									0923	0893	0959	1069	1070	1071	1067	1066
ILO	0959									1068	1117	1118	0905	0343	0924	0933	0375
INITIAL	0384								MINATO	0349	0906	0338	0372	0334	0344	0664	0894
INTEGRA	0374								MINERVA	0380							
INTERTRONIC	0893	0933	0894						MINTEK	0384							
JATON	0392								MIRROR	0349							
JBL	0395								MITSUBISHI	0350	0366						
JDB	0383								MONYKA	0392							
JVC	0361	1058	0362	0400	0964	0662	1072		MT LOGIC	1062							
JWIN	1076	1083							MUSTEK	0383							
KARCHER	0351								MxONDA	0373							
KAWASHI	0333								MYSTRAL	0356							
KENDO	0356	0923	0350						NAD	0375	0394						
KENNEX	0350								NAKAMICHI	0398							
KENWOOD	0393	0364							NEC	0375							
KISS	0392								NEOTEK	0386							
KLH	0384								NEUFUNK	0392							
KONKA	0908	0909							NEVIR	0356							
KOSS	0358	0373							NEXXTECH	0932	0954	0955	0956				
LASONIC	0341								NORCENT	0332	0982	0944	0945	0948			
LAWSON	0341	0380							NORDMENDE	0356							
LECSON	0376								NORIKO	0349							
LENCO	0373	0350	0356						OCEANIC	1089							
LENOXX	0931	0346	0382						OKANO	0349	0362						
LG	0375	0907	0972						OMNI	0382							
LIFE	0372	0373	1117	1118					ONIX	0346							
LIFETEC	0356	0930	0373	0932	0330	0335	0339	0340	ONKYO	0374	0975						
	0341	0342	0345	0352	0358	0371	0895	0896	OPTIMUS	0368	0922						
	0897	0898	0899	0900	0901	0902	0903	0904	ORION	0920	0335						
	0923	0893	0959	1069	1070	1071	1067	1066	ORITRON	0373							
	1068	1117	1118	0905	0343	0924	0933	0375	PACIFIC	0356	0350	0333					
	0906	0338	0372	0334	0344	0664	0894		PACKARD BELL	0939	0940	1101	1052				
LIMIT	0341								PALSONIC	0357							
LINN	0336								PANASONIC	0401	0364	0403	0970	0974			
LITEON	0982	1056	1059	0959					PANDA	0351							
LODOS	0350								PHILIPS	0370	0379	0979	0980	0981	0362	1080	0969
LOEWE	0370	0375								0339							
LOGIX	0351	0380							PHOCUS	1063	1064						
LUMATRON	0332	0342	1051	0350	0383	0380			PHONOTREND	0916							
LUXMAN	0367								PIONEER	0368	0977	0922	0968	0976	1084		
LUXOR	0350	0383							POLAROID	0957	0949						
MAGNAVOX	0362	0379	0979	0980	0981	0370	0350	0914	PORTLAND	0382							
MANHATTAN	0350	0380							PRINZ	0356							
MARANTZ	0370	0379	0981	0375	0362				PRISM	0335							
MARK	0350								PRO2	0356	0930	0373	0932	0330	0335	0339	0340
MASTEC	0335									0341	0342	0345	0352	0358	0371	0895	0896
MATSUI	0373	0357	0350							0897	0898	0899	0900	0901	0902	0903	0904
MAXDORF	0894									0923	0893	0959	1069	1070	1071	1067	1066
MAXIM	0331	0350								1068	0905	0343	0924	0933	0375	0906	0338
MBO	0396	0383	0382							0372	0334	0344	0664	0894			
MEDION	0356	0930	0373	0932	0330	0335	0339	0340	PROCASTER	0905							
	0341	0342	0345	0352	0358	0371	0351	0895	PROLINE	0373	0357	0333	0376	0397			

PROSCAN 0399
 PROSON 0350
 PROSONIC 0332 0341 0349
 PROVISION 0381 1051
 RADIONETTE 0375
 RAITE 0392
 RCA 0399 0384
 REDSTAR 0894
 RELISYS 0923 0895
 REOC 0341
 REX 0346
 ROADSTAR 0350 0383 0382
 RONIN 0397
 ROTEL 0361
 ROWA 0384 0922
 RTL 0923
 SABA 0373 0915 0360
 SAIVOD 0356
 SALORA 0375
 SAMPO 0341 0386 0923 0895 1051
 SAMSUNG 0367 1050 0338 0963 0919
 SANSUI 0341 0920
 SANYO 0350 0333 1060 0378
 SCAN 0380
 SCHAUB LORENZ 0894
 SCHNEIDER 0350 0352 0356 0373 0351 0894 0333 0380
 SCHWAIGER 0349
 SCIENTIFIC LABS 0341
 SCOTT 0373 0357
 SEG 0350 0341 0392
 SHARP 0371 0394 1055 0350
 SHERWOOD 0391
 SHINCO 0384
 SHINSONIC 0384
 SILVA 0894
 SILVA SCHNEIDER 0356
 SINGER 0341 0382
 SKYMASTER 0382 0383
 SM ELECTRONIC 0382 0383 0341
 SMART 0350 0380
 SONY 0363 0987 0988 0989 0402 0986
 SOUNDMASTER 0341
 SOUNDMAX 0341
 SOUNDSTORM 0330
 SOUNDWAVE 0351
 STANDARD 0373
 STRONG 0350
 SUNGALE 0953
 SUPERVISION 0382 0383
 SVA 0349
 SYLVANIA 0339
 SYN 0341
 TANDBERG 0350
 TANGENT 1051
 TARGA 0375
 TCM 0356 0930 0373 0932 0330 335 0339 0340
 0333 0341 0342 0345 0352 0358 0371 0923
 1119 0343 0924 0933 0338 0372 0334 0344
 0664
 TEAC 0368 0333 0341 0384 0375
 TECHNICS 0364 0399
 TECHNIKA 0356
 TECHWOOD 0394 0350 0370
 TECO 0923 0895
 TEDELEX 0382
 TELEDEVICE 1051
 TELEFUNKEN 0894 0333
 TELETECH 0350

TENSAI 0373 0382
 TERAPIN 0943
 TEVION 0356 0930 0373 0932 0330 0335 0337 0339
 0340 0341 0342 0345 0352 0358 0371 0891
 0892 0895 0896 0897 0898 0899 0900 0901
 0902 0903 0904 0923 0966 0893 0959 1065
 1068 1069 1070 1071 1067 1066 1117 1118
 0890 0905 0343 0924 0933 0375 0906 0338
 0917 0918 0372 0334 0344 0664 0894 1064
 THETA DIGITAL 0368
 THOMSON 0360 0359 0399
 TINY 1051
 TOKAI 0894 0392
 TOKIWA 0380
 TOSHIBA 0973 1110 1120 0362 0983 0920 1111
 TRANS-CONTINENTS 0356 1051
 TRANSONIC 0357
 TREDEX 0941
 TRUTECH 1075
 UMAX 0382
 UNITED 0333 0348 0357 0894
 UNIVERSUM 0350 0375 0333
 VENTURER 0333
 VESTEL 0350
 VIETA 0380
 VOXSON 0383 0356 0382
 WALKVISION 0384
 WELKIN 0356
 WESTAR 0350
 WHARFEDALE 0376 0349 0341 0386
 WILSON 0356
 X-BOX 0399
 XENIUS 0373 0358
 XLOGIC 0341
 XMS 0894
 YAKUMO 0357 1083 0905
 YAMAHA 0364 0388 0979 0980 0370
 YAMAKAWA 0397 0392 0382
 YUKAI 0383
 ZENITH 0375 0907

CD

ADCOM 0848
 AIWA 0849 0850 0851 0751
 AKAI 0853 0854 0855
 ALBA 0856
 ARCAM 0732
 BESTAR 0859
 BSR 0860
 BUSH 0661
 CARRERA 0663
 CLASSIC 0807
 CONDOR 0860
 CYBERCOM 0843 0664 0668 0674 0675 0694 0730 0742
 0743 0744 0745 0746 0747 0801 0802 0803
 0807 0809 0818 0819
 CYBERMAXX 0843 0664 0668 0674 0675 0694 0730 0742
 0743 0744 0745 0746 0747 0801 0802 0803
 0807 0809 0818 0819
 CYTRON 0843 0664 0668 0674 0675 0694 0730 0742
 0743 0744 0745 0746 0747 0801 0802 0803
 0807 0809 0818 0819
 DENON 0665 0666
 DUAL 0843 0848 0664 0668 0675 0694 0730 0742
 0743 0744 0745 0746 0747 0798 0801 0802
 0803
 ELTA 0667 0668 0693 0694 0745
 EMERSON 0848 0859
 FISHER 0669

GENEXXA	0859	0671	0672	0673	0675	0676	0677
GOLDSTAR	0663						
GOODMANS	0678	0679					
GRUNDIG	0680	0697	0698	0732			
HARMON/KARDON	0683						
HITACHI	0848	0685	0686				
INNOVATION	0730	0742	0743	0744	0745	0746	0747
JVC	0662	0687					
KENWOOD	0669	0688	0689	0690	0762		
LIFETEC	0843	0664	0668	0674	0675	0694	0730 0742
	0743	0744	0745	0746	0747	0801	0802 0803
	0807	0809	0818	0819			
LG	0663						
LINN	0732						
LUXMAN	0691						
MAGNUM	0730	0742	0743	0744	0745	0746	0747
MARANTZ	0695	0732					
MATSUI	0696	0732					
MEDION	0843	0664	0668	0674	0675	0694	0730 0742
	0743	0744	0745	0746	0747	0801	0802 0803
	0807	0809	0818	0819			
MEMOREX	0848	0859	0677				
MERIDIAN	0732						
MICROMAXX	0843	0664	0668	0674	0675	0694	0730 0742
	0743	0744	0745	0746	0747	0801	0802 0803
	0807	0809	0818	0819			
MICROMEGA	0732						
MICROSTAR	0843	0664	0668	0674	0675	0694	0730 0742
	0743	0744	0745	0746	0747	0801	0802 0803
	0807	0809	0818	0819			
MISSION	0732						
NAD	0671	0733	0735	0736	0737	0800	
NAIM	0732						
NAKAMICHI	0699	0700					
NUVO	0866						
ONKYO	0840	0701	0702	0703	0785	0792	
PANASONIC	0661	0705					
PHILIPS	0847	0706	0732				
PHILIPS CD-V	0840						
PIONEER	0673	0677	0753				
PRO2	0843	0664	0668	0674	0675	0694	0730 0742
	0743	0744	0745	0746	0747	0801	0802 0803
	0807	0809	0818	0819			
PROTON	0732						
QUAD	0732						
REALISTIC	0848	0859	0675				
ROADSTAR	0706	0708					
ROTEL	0732						
SABA	0848						
SAE	0732						
SAMSUNG	0768						
SANSUI	0847	0709	0710	0711	0732		
SCHNEIDER	0860	0732					
SCOTT	0859						
SHARP	0672	0712	0713	0714			
SHERWOOD	0782						
SINGER	0803						
SKYMASTER	0778						
SONY	0671	0716	0717	0718	0741	0748	0749 0750
TANDBERG	0732						
TCM	0843	0664	0668	0674	0675	0694	0730 0742
	0743	0744	0745	0746	0747	0801	0802 0803
	0807	0809	0823	0824	0825		
TEAC	0795						
TECHNICS	0705	0721	0763	0787			
TELEFUNKEN	0848						
TEVION	0843	0664	0668	0674	0675	0694	0730 0742
	0743	0744	0745	0746	0747	0801	0802 0803
	0807	0809	0813	0814	0816	0818	0819 0821
	0822						
THEORIE & ANWENDING	0804						

THOMSON	0842	0848
TOSHIBA	0722	0723
UNIVERSUM	0732	
VECTOR RESEARCH	0663	
VICTOR	0687	
WELLTECH	0675	0694 0744
YAMAHA	0712	0720 0725 0771
YORX	0708	

Audio Verstärker/Tuner/ Receiver

CENTRUM	0692
CRITERION	0775
CYBERCOM	0841 0775 0776
CYBERMAXX	0841 0775 0776
CYTRON	0841 0775 0776
DENON	0779 0781
DUAL	0841 0775 0797
ELTA	0667 0668
GRUNDIG	0697 0698 0727
HARMON/KARDON	0682
KENWOOD	0761
LIFETEC	0841 0775 0776
LINN	0857
MARANTZ	0727
MEDION	0841 0775 0776
MICROMAXX	0841 0775 0776
MICROSTAR	0841 0775 0776
NAD	0735 0736 0737 0738 0799 0800
NUVO	0862 0863 0864 0865
ONKYO	0785 0792 0793
PHILIPS	0846 0727
PRO2	0841 0775 0776
SANSUI	0727
SCHNEIDER	0791
SHERWOOD	0782
SONY	0739 0740 0755 0757 0758 0759 0760
TCM	0841 0775 0776 0806
TEAC	0794 0796
TECHNICS	0764 0777 0788
TEVION	0775 0776 0815 0817 0841
THEORIE & ANWENDING	0805
THOMSON	0842 0766
XANTECH	0867
YAMAHA	0724 0752 0770 0771 0772

Kassettenrekorder

AIWA	0790
DENON	0780
GRUNDIG	0729 0698
HARMON KARDON	0681
KENWOOD	0761
MAGNAVOX	0729
MARANTZ	0729
NAD	0799
ONKYO	0784
PHILIPS	0729
SANSUI	0729
SHERWOOD	0783
SONY	0754 0755 0756
TEAC	0794
TECHNICS	0764 0777 0786
THOMSON	0842

MINI Systeme

AIWA	0773	0774							
CYBERCOM	0852	0858	0704	0745	0808	0810	0820	0819	
CYBERMAXX	0852	0858	0704	0745	0808	0810	0811	0812	
	0820	0819							
CYTRON	0852	0858	0704	0745	0808	0810	0811	0812	
	0820	0819							
DUAL	0852	0858	0704	0745	0797	0820	0819		
ELTA	0693	0745							
GRUNDIG	0707								
INTERTRONIC	0811								
LIFETEC	0852	0858	0704	0745	0808	0810	0811	0812	
	0820	0819							
MEDION	0852	0858	0704	0745	0808	0810	0811	0812	
	0820	0819							
MICROMAXX	0852	0858	0704	0745	0808	0810	0811	0812	
	0820	0819							
MICROSTAR	0852	0858	0704	0745	0808	0810	0811	0812	
	0820	0819							
PIONEER	0753								
PRO2	0852	0858	0704	0745	0808	0810	0811	0812	
	0820	0819							
SAMSUNG	0768								
SHARP	0789								
SONY	0741								
TCM	0852	0858	0704	0745	0808	0810	0820	0819	
	0694	0823	0824	0825					
TEVION	0852	0858	0704	0745	0808	0810	0811	0812	
	0820	0819	0821	0822					
WELLTECH	0852	0810	0820	0819					

Sonstige

APPLE IPOD	0885								
AUDIO COMBI	0844								
CAR RADIO	0861								
CDR	0847	0675							
DBS	0845								
iPOD	0884								
SWITCH BOX	0684								
VIDEO CD	0840								

DVB-T Empfänger (DTV, iDTV etc.)

ALBA	0451	0646							
BUSH	0451	0032							
CANAL +	1177								
CYBERMAXX	0645	0650							
CYTRON	0645	0650							
DIGENIUS	0645								
DIGIFUSION	0647								
DIGIO2	1150								
DMT	0412								
DURABRAND	0526								
ECHOSTAR	0657								
FREEBOX	1182								
FREEVIEW	0447	0451	0453	0457	0482	0512	0513	0519	
	0526	0532	0600	0646	0647	0648	0649	0651	
GERICOM	0443								
GOODMANS	0451	0526							
GOODWAY	1163	1164							
GRUNDIG	0512	1172							
HAUPPAUGE	0482								

HITACHI	0526								
HUMAX	0651								
JVC	0526								
LABGEAR	0513								
LIDCOM	0451								
LIFETEC	0645	0650							
MARMITEK OCTOPUS	0655								
MATSUI	0649	0526	0451						
MEDION	0645	0650							
MICO	1135								
MICROMAXX	0645	0650							
MICROSTAR	0645	0650							
NOKIA	0519	0531							
NOOS	1183								
OGGLE	1136								
ON-DIGITAL	0527	0531	0620						
OPTEX	0656								
PACE	0453	0527							
PACIFIC	0526								
PANASONIC	0072	0403							
PHILIPS	0600								
PIONEER	0457	0620							
PREMIERE	0600	0519							
PRO2	0645	0650							
REBOX	0476								
SAGEM	0648	1143							
SCHWAIGER	0630								
SHARP	0059								
SKARDIN	0656								
SKYMASTER	0656	1165							
SM ELECTRONIC	0412	0656	1165	1163	1164				
SONY	0447								
TCM	1017	1119							
TEVION	0645	0650							
THOMSON	0427	0532							
TOP-UP TV	0527	0531	0657						
YUNG FU	1166								

DVD Rekorder (DVD-R/DVD-RW etc.)

APEX	0911								
ARENA	0923								
ASPIRE	0952								
BLUE NOVA INTERNATIONAL	1051								
CENTRIOS	0951								
CMI	0923								
COBY	1051								
CYBERCOM	0923								
CYBERHOME	0912								
CYBERMAXX	0895	0905	0906	0923	0959	1071	1117		
CYTRON	0895	0905	0906	0923	0959	1071	1117		
DENVER	1051								
DUAL	0923								
ELTAX	1051								
EMERSON	1057								
GO-VIDEO	0383	1059	1061						
HITACHI	0387								
ILO	0959								
JVC	1058	1072							
KENDO	0923								
LG	0907								
LIFE	1117								
LIFETEC	0895	0905	0906	0923	0959	1071	1117		
LITEON	1056	1059	0959						

LUMATRON	1051
MAGNAVOX	0979 0980
MEDION	0895 0905 0906 0923 0959 1071 1117
MICROMAXX	0895 0905 0906 0923 0959 1071 1117
MICROSTAR	0895 0905 0906 0923 0959 1071 1117
MUSTEK	0383
PACKARD BELL	0940 1052
PANASONIC	0403
PHILIPS	0979 0980 1080
PHOCUS	1063
PIONEER	0977 1084
PRO2	0895 0905 0906 0923 0959 1071
PROVISION	1051
RTL	0923
SAMPO	1051
SAMSUNG	1050
SANYO	1060
SHARP	1055
SONY	0987 0988 0989
TANGENT	1051
TCM	0923
TELEDEVICE	1051
TEVION	0890 0891 0895 0905 0906 0923 0959 1065 1071 1117
THOMSON	0360 0359
TINY	1051
TOSHIBA	0973 0983 0362 1111
TRANS-CONTINENTS	1051
YAKUMO	0905
YAMAHA	0979 0980
ZENITH	0907

LIFETEC	0905 0412 0423 0514 0644 0653 1130 0959 1071 1117
LITEON	0959
LORENTZEN	1156
MARMITEK OCTOPUS	0655
MEDION	0905 0412 0423 0514 0644 0653 1130 0959 1071 1139 1115 1181 1117
MICROMAXX	0905 0412 0423 0514 0644 0653 1130 0959 1071 1139 1117
MICROSTAR	0905 0412 0423 0514 0644 0653 1130 0959 1071 1117
MORETV	0644 1130 1181
PACE	0555 0453
PACKARD BELL	1052
PANASONIC	0403
PHILIPS	0242
PHOCUS	1063
PINNACLE	0654
PIONEER	0977
PRO2	0905 0412 0423 0514 0644 0653 1130 0959 1071
PROCASTER	0905
SAGEM	0599 1143 1158
SCHWAIGER	0412 0514 1132 1152
SIEMENS	1157
SKARDIN	1160
SKY	1151
SKY DIGITAL	0555
SKY+	0555
SKYMASTER	0506 1165 1159 1160
SKYPEX	1156
SM ELECTRONIC	0412 0506 1165 1159 1160
SONY	0987 0988 0989
TCM	0412 0423 0514
TEVION	0890 0905 0412 0423 0514 0644 0653 1130 0959 1065 1071 1117
THOMSON	0532 0242 0326 1156
TIVO	0242
TONBURY	1159
TOPFIELD	0506
TOSHIBA	0983 1111
UNIVERSUM	1156
WYSI	1156
YAKUMO	0905

HDD digitale Videorekorder (Hard Disk Drive DVR PVR etc.)

AMSTRAD	0555
ARCON	1144
BSKYB	0555
CANAL	SATELLITE 0599
CANAL+	0599
CONRAD	1156
CYBERCOM	0412 0423 0514
CYBERMAXX	0905 0412 0423 0514 0644 0653 1130 0959 1071 1117
CYTRON	0905 0412 0423 0514 0644 0653 1130 0959 1071 1117
DIGIFUSION	0647
DMT	0412
DREAMBOX	0658
DUAL	0412 0423 0514
ECHOSTAR	0659
EUROSKY	1156
FORCE	0553
FORTEC STAR	0470
FREEBOX	1182
GLOBO	1156
HIRSCHMANN	1156
HUMAX	0651
HYUNDAI	0486
ILO	0959
JVC	1072
LASAT	1156 1157
LIFE	1117
LIFESAT	0412 0423 0514

Home Cinema Systeme DVD & AUDIO

(Home Cinema Systemebenötigen einen einzelnen
DVD-Code oder einen DVD & AUDIO-Code)

AIWA	0377
AMW	1054
CENTRUM	0927
COBY	0948
CRITERION	[0344 & 0775]
CURTIS	0948
CYBERCOM	0334 0372 [0344 & 0775]
CYBERMAXX	0334 0372 1069 1066 1118 [0344 & 0775]
CYTRON	0334 0372 1069 1066 1118 [0344 & 0775]
DUAL	0334 0372 [0344 & 0775]
DURABRAND	0375
FISHER	0378
JVC	0662 0964
KOSS	0373

LENOXX	0931
LG	0972
LIFE	1118
LIFETEC	0334 0372 1069 1066 1118 [0344 & 0775]
MEDION	0334 0372 1069 1066 1118 [0344 & 0775]
MICROMAXX	0334 0372 1069 1066 1118 [0344 & 0775]
MICROSTAR	0334 0372 1069 1066 1118 [0344 & 0775]
NORCENT	0948
ONKYO	0975
PANASONIC	0974
PIONEER	0968 0976
PRO2	0334 0372 1069 1066 [0344 & 0775]
SAMSUNG	0919
SONY	0986
TCM0334	[0344 & 0775]
TEVION	0334 0372 0892 0917 0918 1069 1066 1118 [0344 & 0775]

TV/VCR Kombinationen

AIWA	0248 0291
ALBA	0245 0248
BAIRD	0245
BASIC LINE	0245
BESTAR	0245
BLACK PANTHER LINE	0245
BUSH	0245 0248
COMBITECH	0248
CONDOR	0245
CROWN	0245
CYBERCOM	0248 0291
CYBERMAXX	0248 0291
CYTRON	0248 0291
DAEWOO	0245
DAYTRON	0245
DUAL	0248 0291
ESC	0245
GENERAL TECHNIC	0248
GOLDSTAR	0261
GOODMANS	0245 0283
GRANDIN	0245
HINARI	0248
INNO HIT	0245
INNOVATION	0248 0291
ITV	0245
KENDO	0245
LENCO	0245
LG	0261
LIFE	0291
LIFETEC	0248 0291
LUMATRON	0245
MAGNUM	0291
MATSUI	0248
MEDION	0248 0291
MICROMAXX	0248 0291
MICROSTAR	0248 0291
ORION	0248 0283
PORTLAND	0245
PRO2	0248 0291
PROSONIC	0245
ROADSTAR	0245
SABA	0245
SAISHO	0248

SAMSUNG	0312
SAVILLE	0248
SCHNEIDER	0245 0264
SONOKO	0245
STANDARD	0245
TCM	0248 0291
TEVION	0248 0291
THOMSON	0245
UNITED QUICK STAR	0245
VIDEON	0248

TV/DVD Kombinationen

(TV/DVD Kombinationen benötigen einen DVD-Code oder einen DVD & TV-Code)

AUDIOSONIC	[1062 & 0090]
BEKO	1064
BROKSONIC	0920
CYBERCOM	[0343 & 0228] [0924 & 0210] [0933 & 0228]
CYBERMAXX	0894 [0343 & 0228] [0924 & 0210] [0933 & 0228]
CYTRON	0894 [0343 & 0228] [0924 & 0210] [0933 & 0228]
DUAL	[0343 & 0228] [0924 & 0210] [0933 & 0228]
DURABRAND	[0933 & 0228] [1085 & 1006] [1085 & 1007] [1086 & 1008] [1087 & 1008] [1088 & 1009]
H & B	[0343 & 0228]
INTERTRONIC	0894
LIFETEC	0894 [0343 & 0228] [0924 & 0210] [0933 & 0228]
MEDION	0894 [0343 & 0228] [0924 & 0210] [0933 & 0228]
MEMOREX	0920
MICROMAXX	0894 [0343 & 0228] [0924 & 0210] [0933 & 0228]
MICROSTAR	0894 [0343 & 0228] [0924 & 0210] [0933 & 0228]
MT LOGIC	[1062 & 0090]
OCEANIC	[1089 & 1011]
ORION	0920
PHILIPS	[0339 & 0181]
PHOCUS	1064
PRO2	0894 [0343 & 0228] [0924 & 0210] [0933 & 0228]
SANSUI	0920
TCM	1119 [0343 & 0228] [0924 & 0210] [0933 & 0228]
TEVION	0894 1064 [0343 & 0228] [0924 & 0210] [0933 & 0228]
TOSHIBA	0920

DVD/VCR Kombinationen

(DVD/VCR Kombinationen benötigen einen DVD-Code oder einen DVD & VCR -Code)

APEX	0949
BROKSONIC	0920 0967
CINEVISION	[0375 & 0256]
CYBERCOM	0338 [0375 & 0256]
CYBERMAXX	0338 0896 0906 [0375 & 0256]
CYTRON	0338 0896 0906 [0375 & 0256]
DAEWOO	0971
DUAL	0338 [0375 & 0256]
EMERSON	[0339 & 0231] [0375 & 0256]
FUNAI	[0339 & 0231]

GO-VIDEO	0338 0367 0971
GOLDSTAR	[0375 & 0256]
HITACHI	[0387 & 0231]
JVC	0400
LG	0907 [0375 & 0256]
LIFETEC	0338 0896 0906 [0375 & 0256]
MAGNAVOX	[0914 & 0285]
MEDION	0338 0896 0906 [0375 & 0256]
MICROMAXX	0338 0896 0906 [0375 & 0256]
MICROSTAR	0338 0896 0906 [0375 & 0256]
PANASONIC	0970
PHILIPS	[0969 & 0285]
PIONEER	1084
POLAROID	0949
PRO2	0338 0896 0906 [0375 & 0256]
SAMSUNG	0338 0963
SANSUI	0920
SANYO	[0378 & 0258]
SONY	0402
SSYLVANIA	[0339 & 0231]
TCM	0338 [0375 & 0256]
TEVION	0338 0896 0906 [0375 & 0256]
TOSHIBA	0362
ZENITH	[0375 & 0256]

Zusätzliche Set-Top Boxen

Web & Computer TV

BUSH	0039
CYBERLINK	1101
GERICOM	0443
HAUPPAUGE	0482
PACKARD BELL	1101
PANASONIC	0542
PREMIERE	0542
THOMSON	0603

Media Receiver

SONY NETWORK MEDIA RECEIVER 0446

ScartSwitch Box

COUNTRYMAN	1168
FUNK	1170
MARMIK	0641
SKARDIN	1169
VIVANCO	0684

Digitale Set Top Box

ECHOSTAR	0657
TEVION	0650 0645 0423
YUNG FU	1166

Sonstige Set Top Box

PARDY LIGHT BOX 1171

ADSL (Breitband) DTV-Receiver

ALICE	TV	1158
FRANCE TELECOM		1158
FREEBOX	TV	1176 1182
MALIGNÉ	TV	1158 1180
NEUF TELECOM		1179
NEUF TV		1179
NOOS		1143 1158 1175 1183
NUMERICABLE		1183
ORANGE		1183 1158 1180
SAGEM		1158 1177
SAMSUNG		1149
THOMSON		1175 1180
TPS ADSL		1158 1179 1180
UPC		1143 1175
VERSATEL		1149

Home Automation

X10 0998

Stichwortverzeichnis

A

ALLES-AUS-Funktion.....	14
Anschließen	
Antenne	15
Camcorder.....	38
DVD-Player	36
DVD-Rekorder	37
Gerät mit DVI	38
Gerät mit HDMI	38
Kopfhörer.....	36
PC.....	39
Receiver	37
SAT-Receiver	38
Stromversorgung.....	15
Verstärker.....	36
Videorekorder	37, 38
Anschlüsse	34
Antenne.....	15
Aufstellort	9
AV/SOURCE-Taste	18

B

Batterien	11, 15, 42
Bedienung	16
Betriebsicherheit.....	9
Bild und Text-Funktion.....	19
Bildeinstellungen	17

C

Camcorder.....	38
Code-Identifizierung	14
Codeliste.....	44
Codesuche.....	13
Code-Suchlauf	12

D

DVB-T	28
DVD-Player	36
DVD-Rekorder.....	37

E

Einzelgeräte bedienen.....	14
Elektronisches Programm.....	14
Entsorgung.....	42

F

Fehler.....	40
Fernbedienung	12

G

Gerät mit HDMI	38
Gerätecodes.....	12
Code-Liste.....	12
Gerätecodes programmieren	12
Grundeinstellungen.....	21

I

IDTV	28
Infos anzeigen	18

K

Kopfhörer	36
-----------------	----

M

Menü	
Funktion	23
PC Lage.....	27
Programmierung	24
Quelle.....	26
Menü navigieren.....	21

N

Normen/Elektromagnetische Verträglichkeit	11
---	----

P

PAT-Funktion	19
PC anschließen	39
Pixelfehler	41
Problembeseitigung.....	40
Programmauswahl	17
Programmtabelle	25

R

Receiver	37
Reinigung	42
Reparatur.....	10

S

SAT-Receiver	38
Sicherheitshinweise.....	9
Störung	40
Stromversorgung.....	10
anschließen	15

T	
Technische Daten	43
Toneinstellungen	17

V	
Videorecorder.....	25
Videorekorder.....	37, 38
Videotext.....	19
Farbtasten	19
Programmwahl taste	19
Seitengröße verdoppeln.....	20

Unterseiten.....	19
Verborgener Text.....	20
Verdecktes Suchen	20
Zifferntasten	19

W	
WIDE-Taste.....	17

Z	
Zoom-Modus	17